

50°

mobirolo
1946
2016

20
21



general
catalogue

 **mobirolo**



Italian style | vertical design

6

scale con il vetro

Glass staircases
escaliers en verre

20

scale a giorno modulari

Modular open staircases
escaliers à structure modulaire

36

scale a giorno in legno

Open staircases
escaliers traditionnels en bois

84

scale per piccoli spazi

Staircases for small spaces
escaliers pour petits espaces

90

scale a chiocciola

Spiral staircases
escaliers en colimaçon

112

scale smart line

124

scale per esterno

Outdoor staircases
escaliers pour extérieur

128

ringhiere

Banister for masonry staircases
Garde-corps pour escaliers en maçonnerie

134

scale rientranti

Retractable staircases
escaliers escamotables

138

colori

Colors
Couleurs

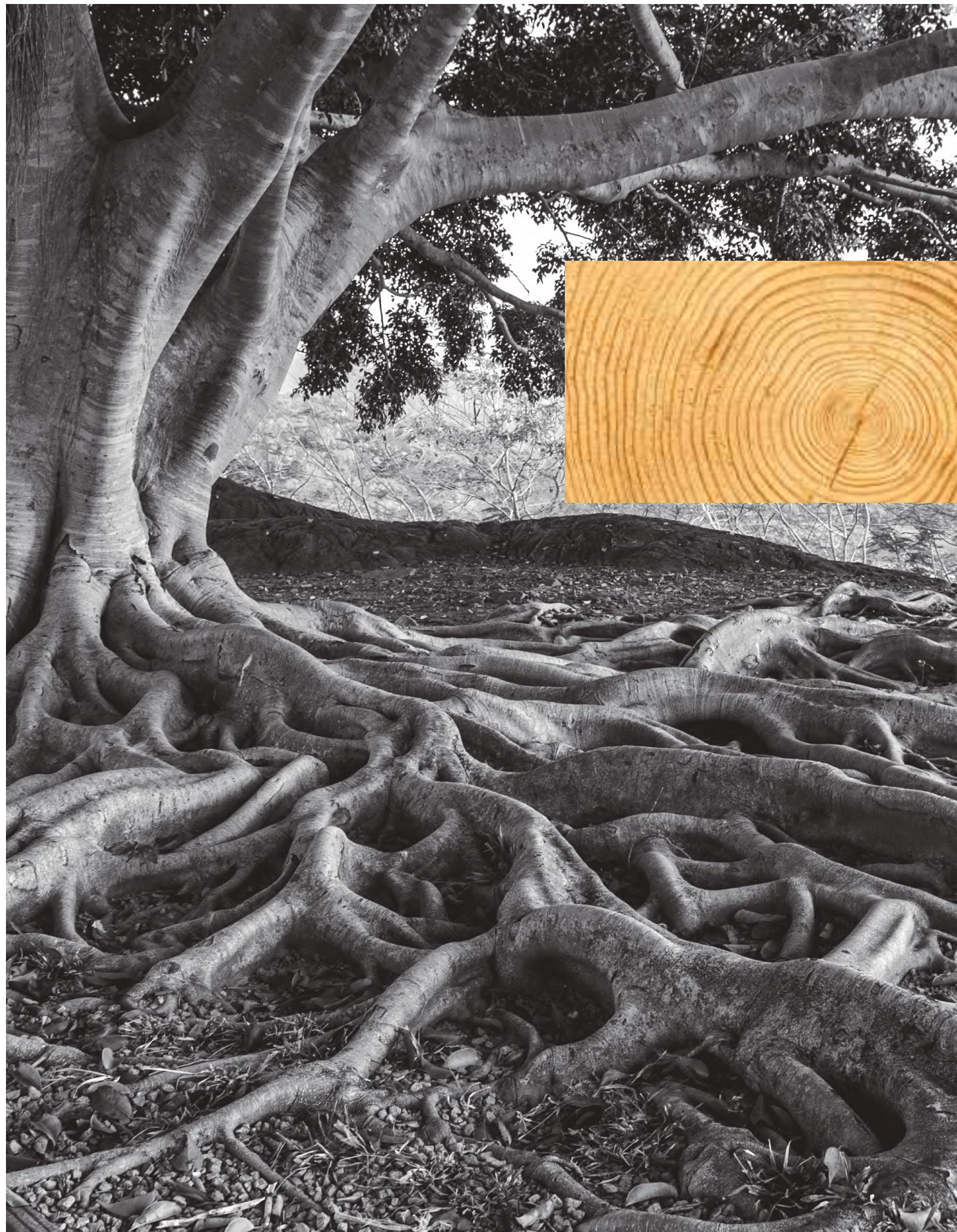

FIFTY YEARS OF VERTICAL DESIGN

50°
mobirolo
1966
2016

Fu Leonardo da Vinci il primo studioso a teorizzare la possibilità di risalire all'età di un albero semplicemente contandone gli anelli disegnati all'interno del tronco. Ogni anello un ciclo di quattro stagioni. Gli anelli più spessi segnano gli anni piovosi, i più sottili quelli di siccità. Nel 2016, la quercia Mobirolo ha aggiunto il cinquantesimo anello. Un ringraziamento a tutti coloro che hanno contribuito a farci crescere con solide radici.

Leonardo da Vinci was the first scholar to trace back the age of a tree by simply counting the rings layered in a circle inside the trunk. Every ring is a four-season cycle. The thicker rings mark rainy years, the thin rings the dry ones. In 2016, Mobirolo put on its fiftieth ring. Our gratitude goes to all those who helped us grow with upon solid roots.

Léonard de Vinci fut le premier à théoriser la possibilité de remonter à l'âge d'un arbre, en comptant simplement les anneaux concentriques présents à l'intérieur du tronc. Chaque anneau correspond à un cycle de quatre saisons. Les anneaux les plus épais indiquent des années pluvieuses, les anneaux les plus fins les années de sécheresse. En 2016, le chêne Mobirolo a mis son cinquantième anneau. Un remerciement à tous ceux qui ont contribué à notre croissance, dont les racines sont très solides.

MOBIROLO GREEN PHYLOSOPHY

Non c'è bellezza senza rispetto. Ci impegnamo a rispettare i cicli naturali e gli equilibri dell'ambiente, e lo facciamo concretamente: riciclando gli scarti di lavorazione del legno per il riscaldamento dei reparti produttivi e per il riutilizzo da parte di aziende specializzate; credendo da subito alla certificazione FSC®, che garantisce che il legno di faggio che utilizziamo provenga da foreste gestite e controllate «responsabilmente», nel rispetto etico di persone e risorse; proteggendo i nostri prodotti in legno con verniciatura “all'acqua” che riduce notevolmente l'emissione in atmosfera di agenti chimici nocivi.

There is no beauty without respect. We are committed to respecting mother earth's natural cycles and balance, and we do so with a material approach: we recycle our wooden production waste to heat the production areas or transfer to specialised operators for reuse; we immediately believe in the FSC® certification, which guarantees our beech to be sources from forests managed and controlled «responsibly», ethically respecting people and resources; protecting our wooden products with “water-based” paint that remarkably reduces noxious chemical emissions.

Il n'y a pas de beauté sans respect. Nous nous engageons à respecter les cycles naturels et l'équilibre de l'environnement, et nous le faisons concrètement: en recyclant les rebuts d'usinage du bois pour le chauffage des ateliers de production et la réutilisation de la part d'entreprises spécialisées; en pensant immédiatement à la certification FSC®, qui garantit que le bois de hêtre que nous utilisons est issu de forêts gérées et contrôlées «de manière responsable» dans le respect éthique des personnes et des ressources; en protégeant nos produits en bois par un vernissage “à l'eau” qui réduit fortement l'émission d'agents chimiques nocifs dans l'atmosphère.



MADE IN ITALY



Siamo cresciuti con la promessa di dedicare gli sforzi del nostro lavoro alla ricerca del bello e del ben fatto. Poche cose ci danno soddisfazione come il riuscire a valorizzare un ambiente con una scala. Perché dopo 50 anni ti accorgi che la cosa più importante è non smettere mai di impegnarsi a portare la bellezza negli spazi abitati dalle persone. Crediamo sia un valore far sapere, a chi salirà i gradini fabbricati nei nostri stabilimenti, che le scale Mobirolo sono disegnate e realizzate nel paese in cui la Bellezza è da sempre un valore: l'Italia.

We grew with the promise of devoting our best effort to researching the beautiful and well crafted. Few things make us happier than bringing out the beauty of a space with a staircase. Because after 50 years you realise that what matters is never to stop doing your best to bring beauty in people's homes. It is a value, we believe, to let those whose feet will step on our staircase know that Mobirolo staircases are designed and manufactured in the Country where beauty has always been a value: Italy.

Notre entreprise s'est développée avec la promesse de consacrer nos efforts dans la recherche d'un travail et bien fait. Peu de choses nous donnent une plus grande satisfaction que réussir à valoriser une pièce avec un bel escalier. Parce qu'après 50 ans, on se rend compte que la chose la plus importante est de ne jamais cesser de s'engager à porter la beauté dans les habitations. Nous pensons qu'une valeur à faire connaître à tous ceux qui grimperont les marches fabriquées dans nos établissements, est que les escaliers Mobirolo sont dessinés et réalisés dans le pays où la Beauté est une valeur depuis toujours: l'Italie.

 **mobirolo**

scale con il vetro

Glass staircases
Escaliers en verre

Perchè scegliere una Scala con il vetro Mobirolo?

Disegnate su di te.

Ogni nostro modello viene dimensionato in base alle misure del tuo spazio. Si adatta al tuo ambiente lasciandoti ampia libertà di scelta tra finiture e materiali di qualità.

Una solida sicurezza.

Solidità della struttura garantita da una portata di 400 kg/m². Con la garanzia di un vetro ad alta prestazione.

A misura di bambino.

Il pannello in vetro delle ringhiere forma una barriera invalicabile anche per i più piccini, come previsto dalla normativa per la sicurezza dei bambini.

Adattabili al tuo spazio.

Le nostre scale si adattano ottimamente allo spazio grazie a pedata ed alzata a misura per te, per la massima comodità possibile.

Un design trasparente.

Questa serie di scale si caratterizza per un uso intenso del vetro, per dare trasparenza e leggerezza alla tua casa.

Scegli il tuo stile.

Ampia possibilità di scelta di materiale e design per ringhiera e balaustra.

Coordiniamo il gusto.

La balaustra è realizzata con gli stessi elementi che compongono la ringhiera della scala.

L'innovazione della luce.

Scopri i modelli in cui è disponibile il sistema di illuminazione a LED automatizzato.

Cura dell'ambiente.

Attenzione a salute e ambiente grazie alla verniciatura "ad acqua" del legno.

Why choose a Mobirolo glass staircase?

Designed around you.

Every model we make is sized to the measures of your space. It adapts to your environment and leaves you with extensive choice among finishes and quality materials.

Solid and dependable.

The solid structure is guaranteed by the 400-kg/m² capacity. With the guarantee of high-performance glass.

Made to measure for children.

The glass panel on the banister forms an insurmountable screen for younger children as prescribed in the regulation for children's safety.

Adapts to your space.

Our staircases adapt perfectly to space thanks to made to measure tread and riser, for the highest possible comfort.

Transparent design

This staircase series stands out for an intensive use of glass, providing transparency and lightness to your home.

Choose your style.

A wide selection of materials and designs for the handrail and banister.

Combining taste with consistency.

The banister is made of the same elements as the one along the steps.

Lighting innovation.

Find out about the models featuring the automated LED lighting system.

Care for the environment.

Care for health and the environment thanks to our "water-based" painted wood.

Pourquoi choisir un escalier en verre Mobirolo?

Dessinez sur mesure.

Chaque modèle bien s'adapte à votre milieu en vous donnant la liberté de choix entre finitions et matériaux de qualité.

Sécurité et solidité

La solidité de la structure permet une résistance au choc de 400 kg/m².

Le verre vous assure une grande performance inimitable et prestigieuse.

Digne des enfants.

Le panneau en verre répond entièrement aux normes de sécurité ainsi qu'aux risques d'escalade pour les enfants.

Crées pour votre milieu.

Nos escaliers s'adaptent de façon optimisée à vos espaces grâce aux réglages de la hauteur des marches et des giron pour plus de confort.

Le design transparent.

Le verre se transforme en élément de décoration pour donner transparence et légèreté à votre intérieur.

Personnalisez votre escalier.

Vous pourrez choisir les matériaux et le design du garde-corps et de la balustrade à l'étage.

L'interprétation du goût.

La balustrade à l'étage est réalisée avec les mêmes éléments du garde-corps rampant de l'escalier.

Innovation avec l'éclairage.

Découvrez nos modèles d'escaliers munis du système d'éclairage LED automatique.

Protection de l'environnement .

Politique environnementale rigoureuse et responsable grâce aussi au vernissage écologique à l'eau du bois.

gla
ssa



 **mobirolo**



REXAL XR

scale con il vetro
glass staircases
Escaliers en verre

glass
series

La trasparenza del vetro e la solidità dell'acciaio; ■

Una qualità unica che contraddistingue
l'eccellenza ed il prestigio delle scale Mobirolo.

The transparency of glass and the strength of steel; ■

A unique quality as the prestigious emblem of
excellence, that marks Mobirolo collections.

La transparence du verre et la solidité de l'acier; ■

Une qualité unique, qui caractérise l'excellence
et le prestige des escaliers Mobirolo.

9

Struttura verniciata bianco raggrinzato 90RG,
gradini in faggio lamellare tinta tortora 430 N, ringhiera
a pannelli di vetro dritto, stratificato e temprato
mm 10+10 di colore extrachiaro C0006.

Painted structure in 90RG wrinkled white color, finger
joint beech treads in 430 N dove grey color. Banister
with bent, stratified and tempered glass panels
mm 10+10, extra light color C0006.

Structure vernissée blanc granité 90RG, marches en
hêtre lamellé, couleur 430 N tourterelle. Garde-corps
avec panneaux en verre droites, feuilleté et trempé
mm 10+10, couleur extra clair C0006.

|← mm →| 700 ÷ 1000



AKURA XR

scale con il vetro
glass staircases
Escaliers en verre

glass
series

Scala con gradini in rovere lamellare, tinta naturale 253
Ringhiera a pannelli di vetro dritto stratificato e temprato mm 10+10 di colore extrachiaro.

Staircase of lamelled oak wood, natural colour 253 (available also in beech wood).
Banister of bent glass panels, stratified and tempered glass 10+10, extralight colour.

Escalier en bois de chêne lamellé, couleur 253 naturel (clair).
Garde-corps avec panneaux en verre droites, feuilleté et trempé mm 10+10, couleur extra clair.



ESPERIA VITRA
scale con il vetro
glass staircases
Escaliers en verre

glass
series

Scala in legno di Faggio lamellare tinta Tortora 431 dec ■
(disponibile anche in Rovere) ringhiera a pannelli di vetro
stratificato mm 5+5 o 6+6 di colore extra chiaro C0006.
Disponibile con sistema di illuminazione Led (optional).

Stair of finger joint beech wood 431 dec dove grey color ■
(available also in oak wood).
Banister with stratified glass panels mm 5+5 or 6+6,
extra light color C0006.
Option Led system available.

Escalier en bois de hêtre lamellé couleur 431 dec ■
tourterelle (disponible aussi en bois de chêne).
Garde-corps avec panneaux en verre feuilleté
mm 5+5 ou 6+6 couleur extra clair C0006.
Disponibile avec l'option d'éclairage Led.



FLY XR

scale con il vetro
glass staircases
Escaliers en verre

glass
series

Scala in legno di rovere lamellare tinta cacao 410 (disponibile anche in faggio) ringhiera a pannelli di vetro dritto, stratificato e temprato mm 10+10 di colore naturale C0002. Disponibile con sistema di illuminazione Led (optional)

Staircase of lamelled oak wood, colour 410 cacao (available also in beech wood). Banister of bent glass panels, stratified and tempered glass 10+10, natural colour C0002. Option Led system available.

Escalier en bois de chêne lamellé, couleur cacao 410, (disponible aussi en bois de hêtre). Garde-corps avec panneaux en verre droites, feuilleté et trempé mm 10+10, couleur naturel C0002. Disponible avec l'option d'éclairage Led.



VERTIGO VITRA

scale con il vetro
glass staircases
Escaliers en verre

glass
series

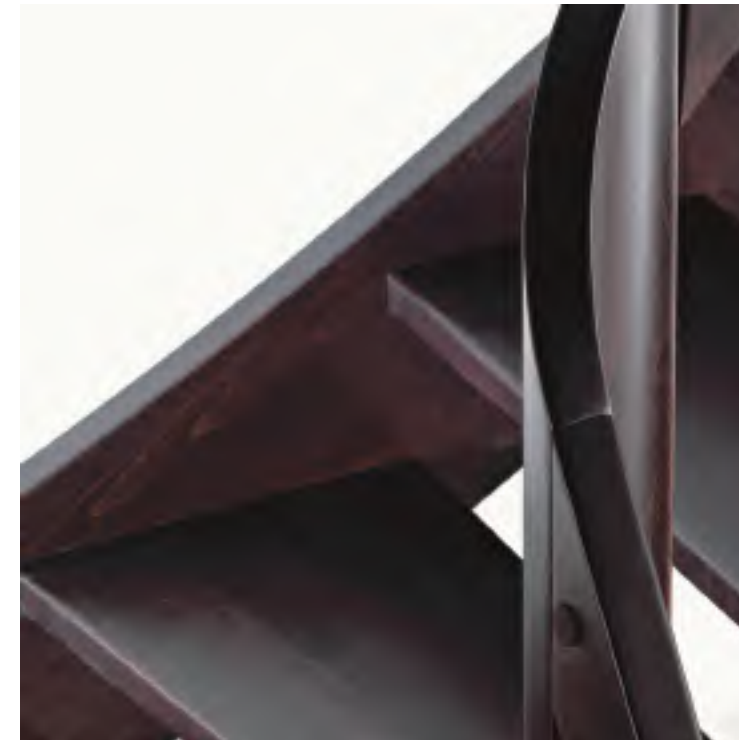

Scala in legno di Faggio lamellare tinta wenghè 312, ringhiera a pannelli di vetro stratificato mm 5+5 o 6+6 di colore extra chiaro C0006. Disponibile con sistema di illuminazione Led (optional).

Stair of finger joint beech wood colour 312 wengè. Banister with stratified glass panels mm 5+5 or 6+6, extra light color C0006. Option Led system available.

Escalier en bois de hêtre lamellé couleur wenghè 312 (disponible aussi en bois de chêne). Garde-corps avec panneaux en verre feuilleté mm 5+5 ou 6+6 couleur extra clair C0006. Disponible avec l'option d'éclairage Led.

17

|← mm →| 700 ÷ 1000

Portata scala: kg 400/m² ■
Altezza massima della scala mm 4500

Load capacity: kg. 400/ m² ■
Staircase height up to mm 4500

Portée de l'escalier: kg 400/m² ■
Hauteur maximale de l'escalier mm 4500



DIABLE GLASS
scale con il vetro
glass staircases
Escaliers en verre

glass
series

L'acciaio cromato e il vetro temprato, ■
fanno di Diable Glass un complemento
di arredo unico e sofisticato.

Chromed steel and tempered glass ■
make Diable Glass a unique piece
of furniture sophisticated.

L'acier chromé et le verre trempé que l'escalier ■
Diable Glass se transforme en élément de
décoration unique et sophistiqué.

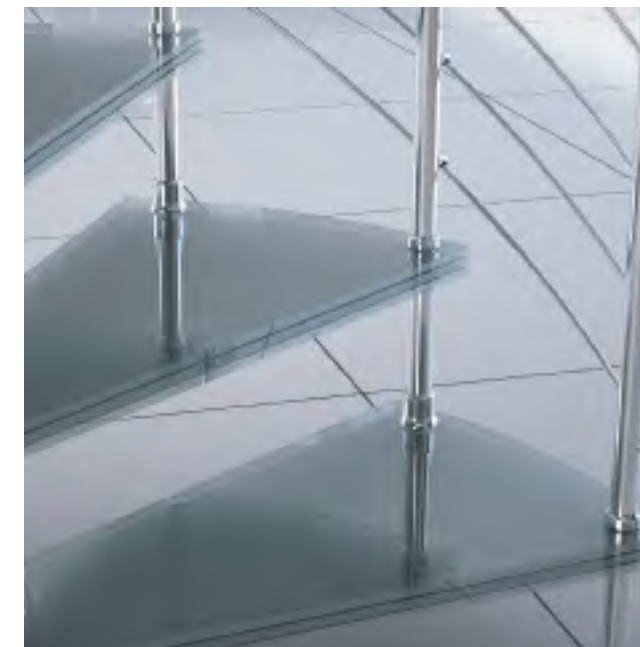

Scala a chiocciola con gradini in vetro temprato e stratificato.
Ringhiera chrome, distanziali e corrimano in acciaio cromato.
Colore vetro: C0002 Naturale.

Spiral stair with tempered, stratified glass treads. Chrome
banister, handrail and spacers. Glass colour: C0002 natural.

Escalier hélicoïdal avec marches en verre trempé et feuilleté.
Garde-corps, main courante et manchons chromés.
Couleur du verre: C0002 naturel.

Ø 1120 - 1220 - 1320 - 1420 - 1520 - 1620 mm

- Portata scala: kg 400/m²
Altezza massima della scala mm 4100
- Load capacity: kg. 400/ m²
Staircase height up to mm 4100
- Portée de l'escalier: kg 400/m²
Hauteur maximale de l'escalier 4100 mm

scale a giorno modulari

Modular open stairs
Escaliers à structure modulaire

Perché scegliere una Scala a Giorno Modulare Mobirolo?

Disegnate su di te.

Ogni nostro modello è progettato sulle tue misure e sul tuo spazio. lasciandoti ampia libertà di scelta tra finiture e materiali di qualità.

Una solida sicurezza.

Solidità della struttura garantita da una portata di 400 kg/mq.

Adattabili al tuo spazio.

Le nostre scale si adattano ottimamente allo spazio grazie a pedata ed alzata fatte a misura per la massima comodità possibile.

Scegli il tuo stile.

Ampia possibilità di scelta di materiale, design, colore e finiture.

Le soluzioni per la ringhiera.

La ringhiera è disponibile in diversi design e materiali: con colonnine in acciaio verniciato o acciaio cromato, oppure con tubi orizzontali.

Coordiniamo il gusto.

La balaustra è realizzata con gli stessi elementi che compongono la ringhiera della scala.

L'innovazione della luce.

Scopri i modelli in cui è disponibile il sistema di illuminazione a LED automatizzato.

Cura dell'ambiente.

Attenzione a salute e ambiente grazie alla verniciatura "ad acqua" del legno.

Why choose a Mobirolo Modular Open Staircase?

Designed around you.

Every model we design is made to measure your space, and leaves you with extensive choice among finishes and quality materials.

Solid and dependable.

The solid structure is guaranteed by the 400-kg/m2 capacity.

Adapts to your space.

Our staircases adapt perfectly to space thanks to bespoke riser and tread, for the highest possible comfort.

Choose your style.

A wide selection of materials designs, colours and finishes.

The solutions for your banister.

The banister is available in several designs and materials: with painted or chromed steel columns or horizontal rods.

Combining taste with consistency.

The balustrade is made of the same elements as the banister.

Lighting innovation.

Find out about the models featuring the automated LED lighting system.

Care for the environment.

Care for health and the environment thanks to our "water-based" painted wood.

Pourquoi choisir un escalier modulaire Mobirolo?

Dessinés sur vos mesures.

Chaque modèle est conçu sur vos mesures et sur celles de votre espace, en vous laissant la plus grande liberté pour le choix des finitions et des matériaux de qualité.

Une sécurité solide.

Solidité de la structure garantie par une portée de 400 kg/m2.

Adaptables à votre espace.

Nos escaliers s'adaptent parfaitement à votre espace grâce à un giron et à une hauteur de marche réalisés sur mesure, pour le meilleur confort possible.

Choisissez votre style.

Grande possibilité de choix pour les matériaux, le design, les couleurs et les finitions.

Les solutions pour les rampes.

Les rampes sont disponibles dans différents design et matériaux: à barreaux en acier verni ou chromé, ou réalisées avec des tiges horizontales.

Nous coordonnons tous les goûts.

La balustrade est réalisée avec les mêmes éléments composant la rampe de l'escalier.

L'innovation de la lumière.

Découvrez les modèles disposant d'un système d'éclairage à LED automatisé.

Soin de l'environnement.

Grande attention à la santé et à l'environnement car le vernissage du bois est effectué "à l'eau".



 **mobirolo**



WILLY C COLOR

Scale a giorno modulari
Modular open stairs
Escaliers à structure modulaire



Struttura e gradini in metallo
verniciata bianco raggrinzato 90RG.
Ringhiera a 2 colonne in acciaio per
gradino, corrimano in pvc grigio.

Metal structure and treads in white 90RG.
Banister composed of 2 spindlers made of
stainless steel per tread,
pvc handrail in grey.

Structure et marches en métal blanc 90RG.
Garde-corpe se compose de 2 balustres
en acier per marches,
main courante en pvc gris.



JAZZ CHROME LED

*Scale a giorno modulari
Modular open stairs
Escaliers à structure modulaire*

modular

La struttura è costituita da elementi in acciaio ■
regolabili in altezza ed in pedata:
questo consente una straordinaria capacità
di adattamento alle dimensioni del tuo spazio.
Il sistema Led (optional) è disponibile
in tutte le scale modello Jazz.

The structure is made of steel elements ■
adjustable in terms of riser and tread:
this allows an extraordinary ability to adapt to
the size of your room.
Led system (optional) is available for
all the types of Jazz stairs.

La structure est réalisée avec éléments en acier ■
réglables en hauteur ainsi que de son giron,
ce qui permet à l'escalier de bien s'adapter
aux dimensions de votre intérieur.
L'option Led est disponible
pour tous les modèles Jazz.

25



Struttura in metallo verniciata grigio
raggrinzato 97RG; gradini e corrimano
in legno tinta grigio 400; ringhiera cromata.

Metal painted structure in wrinkled grey 97RG;
wooden treads and handrail colour grey 400;
chrome banister.

Structure vernissé en métal gris granité 97RG;
marches et main courante en bois,
couleur gris 400; garde-corps chromé.

|← mm →| 600 ÷ 950



JAZZ CHROME LED

Scale a giorno modulari
Modular open stairs
Escaliers à structure modulaire

mod
ular

Struttura in metallo verniciata
grigio raggrinzato 97RG; ■
gradini e corrimano in legno
tinta 311 sbiancato. Ringhiera cromata.

Metal painted structure in wrinkled grey 97RG; ■
wooden treads and handrail
in 311 whitened colour. Chrome banister.

Structure vernissé en métal gris granité 97RG; ■
marches et main courante en bois,
couleur 311 blanchi. Garde-corps chromé.

IL DESIGN ILLUMINA LA SICUREZZA

The design highlights the security

Le design éclaire la sécurité



Sistema integrato

L'impianto elettrico a 12 volt è totalmente integrato nella scala.

Attivazione automatica dell'illuminazione

Due sensori attivano l'accensione, non si richiede alcun pulsante.

Sensori luce ambiente

L'accensione si attiva solo in situazione di luce prestabilita e selezionata dall'utente.

Sorgente luminosa LED

Basso consumo, con intensità e colore (RGB system) regolabili da telecomando.

Attivazione timer

Tempo di attivazione luci al passaggio sulla scala.

Luce di emergenza

Una batteria garantisce l'illuminazione in caso di blackout elettrico.

Più sicurezza per tutti

La luce di emergenza estende l'illuminazione all'ambiente circostante.

Telecomando

Colori ed intensità della luce, accensione e spegnimento manuale.

Integrated system

The electric system of 12 volt is totally integrated into the stair.

Automatic lighting activation

The lighting occurs by two sensors, without external switch.

Lighting sensors

The lighting will be activated according to the parameters defined by the user.

LED light system

Low consumption, colour and intensity adjustment (RGB System) by remote control.

Timer activation

The lighting activation to be settled during the stair crossing.

Emergency light

A battery will assure the light in case of electric blackout.

More security for everybody

The emergency headlamp lights the environment.

Remote control

To regulate the colours and the light intensity, the manual switch on /off.

Système intégré

Le système électrique à 12 volt est complètement intégré dans l'escalier.

Activation automatique de l'éclairage

L'allumage s'active par deux capteurs sans interrupteurs externes.

Capteurs lumière

L'allumage s'active uniquement selon les paramètres choisis par l'utilisateur.

Système éclairage LED

Faible consommation d'énergie, options pour régler l'intensité et la couleur (RGB System) par une télécommande.

Activation du timer

Réglage du temps d'activation des led pour le passage sur l'escalier.

Lumière d'urgence

Une batterie fournit l'éclairage en cas de panne d'électricité.

Plus sécurité pour tous

La lumière d'urgence éclaire la pièce.

Télécommande

Pour régler les couleurs et l'intensité, l'allumage et le coupage manuel.

■ Portata scala: kg 400/m²
Altezza massima della scala mm 3500

■ Load capacity: kg. 400/m²
Staircase height up to mm 3500

■ Portée de l'escalier: kg 400/m²
Hauteur maximale de l'escalier 3500 mm





JAZZ CHROME LED

Scale a giorno modulari
Modular open stairs
Escaliers à structure modulaire

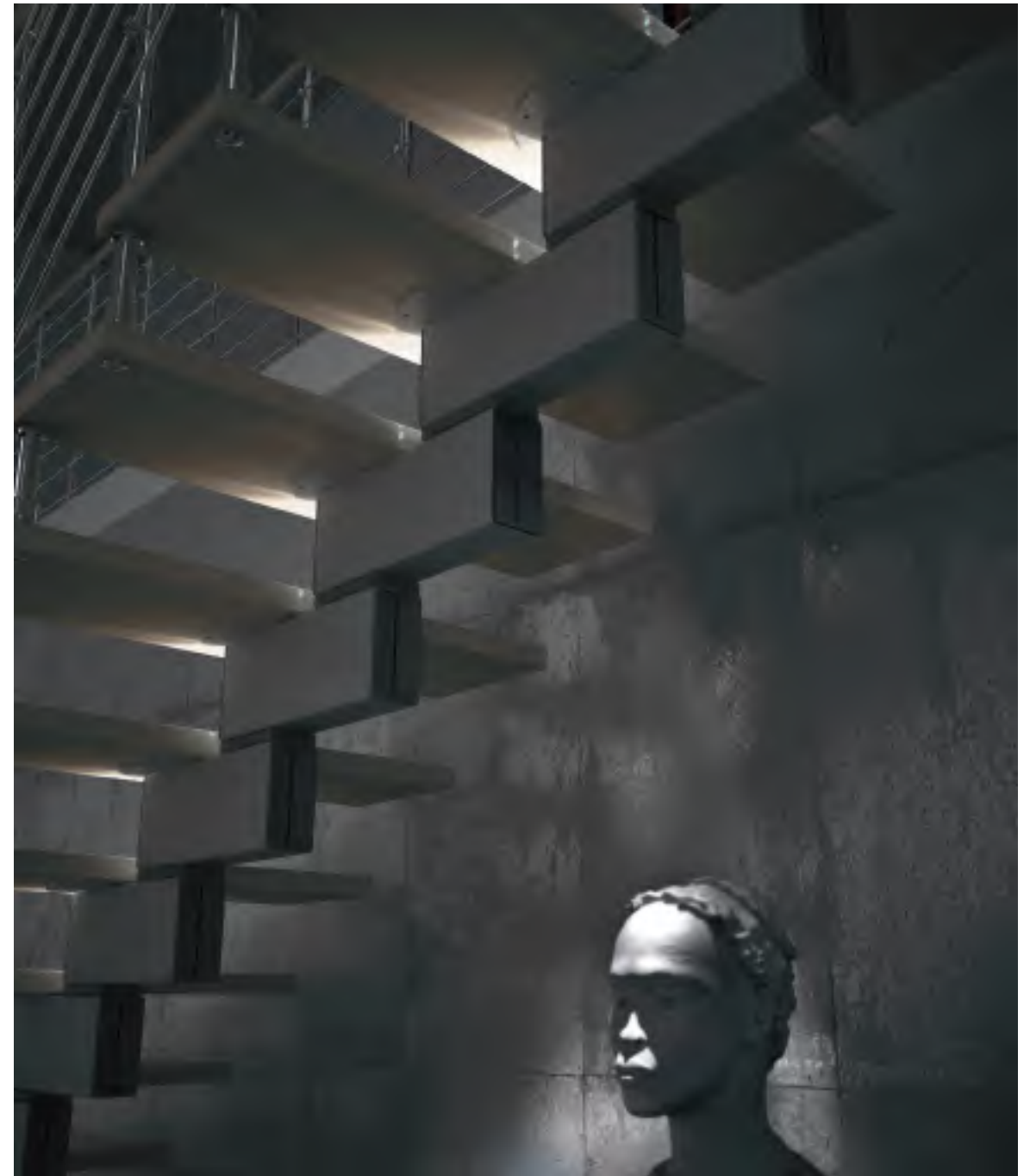

JAZZ FX

*Scale a giorno modulari
Modular open stairs
Escaliers à structure modulaire*



Struttura e ringhiera in metallo bianco 90RG. ■
Gradini e corrimano in legno, tinta 253 naturale.

Metal structure and banister in white 90RG. ■
Wooden treads and handrail
in 253 natural colour.

Structure et garde-corps en métal blanc 90RG. ■
Marches et main courante en bois,
couleur 253 naturel (clair).



JAZZ SC

Scale a giorno modulari
Modular open stairs
Escaliers à structure modulaire



Struttura e ringhiera in metallo bianco 90RG. ■
Gradini e corrimano in legno,
tinta 421DEC sabbia décapé.

Structure et garde-corps en métal blanc 90RG. ■
Marches et main courante en bois,
couleur 421DEC sable décapé.

Metal structure and banister in white 90RG. ■
Wooden treads and handrail
in colour 421DEC sand decapé.



scale a giorno in legno

Wooden open staircases
Escaliers traditionnels en bois

Perché scegliere una Scala a Giorno in Legno Mobirolo?

Disegnate su di te.

Ogni nostro modello viene dimensionato in base alle misure del tuo spazio. Si adatta al tuo ambiente lasciandoti ampia libertà di scelta tra finiture e materiali di qualità.

Una solida sicurezza.

Solidità della struttura garantita da una portata di 400 kg/m².

A misura di bambino.

Lo spazio vuoto tra le colonne della ringhiera è sempre inferiore a 10 cm, come previsto dalla normativa per la sicurezza dei bambini.

Calcolo della pedata costante.

Le scale sono progettate in modo che i gradini risultino tutti della stessa profondità: solo così si garantisce una pedata costante sull'asse di camminamento, per la massima comodità possibile.

Un pezzo unico.

Le Strutture portanti della scala sono realizzate in un unico pezzo, senza elementi di giunzione, per un design pulito e lineare (fatto salvo esigenze di progetto).

Un design armonioso.

Questa serie di scale si caratterizza per un design armonico delle strutture portanti, fatto di linee morbide ed ondulate.

Il valore nei dettagli.

Cura e definizione dei dettagli, con i gradini incassati nella struttura e nessun elemento di fissaggio strutturale a vista.

Scegli il tuo stile.

Ampia possibilità di scelta di materiale e design per ringhiera e balaustra.

Coordiniamo il gusto.

La balaustra è realizzata con gli stessi elementi che compongono la ringhiera della scala.

L'innovazione della luce.

Scopri i modelli in cui è disponibile il sistema di illuminazione a LED automatizzato.

Cura dell'ambiente.

Attenzione a salute e ambiente grazie alla verniciatura "ad acqua" del legno.

Why choose a Mobirolo wooden Open Staircase?

Designed around you.

Every model we make is sized to the measures of your space. It adapts to your environment and leaves you with extensive choice among finishes and quality materials.

Solid and dependable.

The solid structure is guaranteed by the 400-kg/m² capacity.

Made to measure for children.

The empty space between the banister columns is always lower than 10 cm, as prescribed in the regulation for children's safety.

Steady and consistent tread.

The staircases are designed in a way that all steps have the same depth: this is the only way to ensure a consistent tread on the walking line for the highest possible comfort.

Single-piece structure.

The supporting structures of the staircase are made with a single piece, without any jointing elements, for a clean and linear design (except for particular project requirements).

Well-proportioned design.

This staircase series stands out for a well-proportioned structural design made of smooth and winding lines.

Value is in the details.

Care and definition of details, with steps cased in the structure and no structural fastening element in sight.

Choose your style.

A broad selection of materials and designs available for the banister and handrail.

Combining taste with consistency.

The banister is made of the same elements as the banister along the steps.

Lighting innovation.

Find out about the models featuring the automated LED lighting system.

Care for the environment.

Care for health and the environment thanks to our "water-based" painted wood.

Pourquoi choisir un escalier traditionnel en bois Mobirolo?

Dessinés sur vos mesures.

Chaque modèle est dimensionné sur la base des mesures de votre espace. Il s'adapte à votre espace en vous laissant la plus grande liberté pour le choix des finitions et des matériaux de qualité.

Une sécurité solide.

Solidité de la structure garantie par une portée de 400 kg/m².

À mesure d'enfant.

L'espace vide entre les barreaux de la rampe est toujours inférieur à 10 cm, comme prévu par la réglementation pour la sécurité des enfants.

Calcul du giron constant.

Les escaliers sont conçus de sorte que les marches aient toutes la même profondeur: c'est ainsi que l'on peut garantir un giron constant sur l'axe de passage, pour le plus grand confort possible.

Une seule pièce.

Les structures portantes de l'escalier sont réalisées en une seule pièce, sans éléments d'assemblage, pour un design linéaire et épuré (sauf autres exigences du projet).

Un design harmonieux.

Cette série d'escaliers est caractérisée par le design harmonieux des structures portantes qui est fait de lignes douces et ondulées.

La valeur dans les détails.

Soin et définition des détails, avec des marches encastrées dans la structure, sans élément structurel de fixation visible.

Choisissez votre style.

Grande possibilité de choix pour les matériaux et le design des rampes et des balustrades.

Nous coordonnons tous les goûts.

La balustrade est réalisée avec les mêmes éléments composant la rampe de l'escalier.

L'innovation de la lumière.

Découvrez les modèles disposant d'un système d'éclairage à LED automatisé. Soin de l'environnement. Grande attention à la santé et à l'environnement car le vernissage du bois est effectué "à l'eau".



MANTIS

*Scale a giorno
Open staircases
Escaliers traditionnels*



Mantis, perfetto connubio tra eleganza e design. ■

La struttura e i gradini possono essere realizzati
in legno di faggio o rovere.

I pannelli della ringhiera sono disponibili
nei colori bianco raggrinzato, nero raggrinzato,
grigio raggrinzato, gold e corten.

Disponibile anche con sistema di illuminazione Led.

Mantis, a perfect combination of refinement and design. ■

The structure and treads are available
in beech or oak wood.

The railing panels are available in these colors:
wrinkled white, wrinkled black,
wrinkled gray, gold and corten.

Also available with LED lighting system.

Mantis, un équilibre parfait entre beauté et design. ■

La structure et les marches sont disponibles
en hêtre et chêne.

Les panneaux de garde-corps sont disponibles
dans les couleurs suivantes: blanc granit,
noir granit, gris granit, or et corten.

Disponibile avec le système d'éclairage LED en option.

39

Scala in legno di faggio tinta 410 cacao.
Ringhiera in acciaio colore gold.

Wooden beech stair in 410 cacao colour.
Steel banister in gold colour.

Escalier en bois de hêtre, couleur 410 cacao.
Garde-corps en acier, couleur gold.

|← mm →| 700 ÷ 1000

CASTLE

*Scale a giorno
Open staircases
Escaliers traditionnels*



La ringhiera si fonde completamente nella struttura ■
divenendone parte integrante, dando vita
ad un complemento di arredo
adatto anche al living più contemporaneo.
Disponibile anche con sistema di illuminazione Led.

The banister is totally integrated into the structure ■
and makes Castle a sophisticated complement
for the most contemporary living spaces.
Also available with Led lighting system.

Le garde-corps est complètement intégré dans ■
la structure et transforme l'escalier en élément
de décoration adapte aux intérieurs les plus
contemporaines.
Disponibile avec le système d'éclairage Led en option.

41

Scala in legno di rovere, tinta 410 cacao spazzolato.

Oak wooden stair in 410 brushed cacao colour.

Escalier en bois de chêne, couleur 410 cacao brossé.

|← mm →| 700 ÷ 1000

VERTIGO INOX

*Scale a giorno
Open staircases
Escaliers traditionnels*



Ha una caratteristica unica: si possono salire i suoi gradini senza mai staccare la mano dal corrimano, grazie alla forma curva della colonna di raccordo tra le rampe e lo stesso corrimano, elemento che dona eleganza e raffinatezza al design dell'intera struttura.

It has a unique feature: you can climb its steps without ever taking your hand off the handrail, thanks to the curved shape of the connecting column between the ramps and the handrail itself, an element that gives elegance and refinement to the design of the entire structure.

Il a une caractéristique unique: vous pouvez monter ses marches sans jamais lâcher la main de la main courante, grâce à la forme incurvée de la colonne de liaison entre les rampes et la main courante elle-même, un élément qui donne élégance et sophistication au design de l'ensemble structure.

43

Scala in legno tinta sbiancata 311N,
ringhiera a colonne inox.

Escalier en bois, couleur blanchi 311N,
garde-corps avec balustres inox.

Wooden staircase, colour whitened wood
311N, banister with inox spindles.

|← mm →| 700 ÷ 1000



ESPERIA CHROME LED

Scale a giorno
Open staircases
Escaliers traditionnels



Scala in legno di rovere lamellare tinta 410S ■
cacao spazzolato, ringhiera cromata.
Il sistema Led è disponibile come optional per
tutte le varianti del modello Esperia.

Stair of finger joint oak wood, brushed ■
cacao 410S colour, chrome banister.
Led system (optional) is available for
all the types of Esperia stairs.

Structure en bois de chêne lamellé, couleur ■
410S cacao brossé, garde-corps chromé.
L'option Led est disponible pour toutes les
variantes du modèle Esperia.

|← mm →| 650 ÷ 1000



45

Gradini a passo costante: unica profondità
della pedata per una percorrenza sempre
sicura e confortevole.

Treads with constant going for more
comfort and top safety.

Marches à giron constant: le même
giron le long tout l'escalier pour plus de
confort et sécurité.



IL DESIGN ILLUMINA LA SICUREZZA

The design highlights the security

Le design éclaire la sécurité



Sistema integrato

L'impianto elettrico a 12 volt è totalmente integrato nella scala.

Attivazione automatica dell'illuminazione

Due sensori attivano l'accensione, non si richiede alcun pulsante.

Sensori luce ambiente

L'accensione si attiva solo in situazione di luce prestabilita e selezionata dall'utente.

Sorgente luminosa LED

Basso consumo, con intensità e colore (RGB system) regolabili da telecomando.

Attivazione timer

Tempo di attivazione luci al passaggio sulla scala.

Luce di emergenza

Una batteria garantisce l'illuminazione in caso di blackout elettrico.

Più sicurezza per tutti

La luce di emergenza estende l'illuminazione all'ambiente circostante.

Telecomando

Colori ed intensità della luce, accensione e spegnimento manuale.

■ Portata scala: kg 400/m²
Altezza massima della scala mm 3500

■ Load capacity: kg 400/m²
Staircase height up to mm 3500

■ Portée de l'escalier: kg 400/m²
Hauteur maximale de l'escalier 3500 mm

Integrated system

The electric system of 12 volt is totally integrated into the stair.

Automatic lighting activation

The lighting occurs by two sensors, without external switch.

Lighting sensors

The lighting will be activated according to the parameters defined by the user.

LED light system

Low consumption, colour and intensity adjustment (RGB System) by remote control.

Timer activation

The lighting activation to be settled during the stair crossing.

Emergency light

A battery will assure the light in case of electric blackout.

More security for everybody

The emergency headlamp lights the environment.

Remote control

To regulate the colours and the light intensity, the manual switch on /off.

Système intégré

Le système électrique à 12 volt est complètement intégré dans l'escalier.

Activation automatique de l'éclairage

L'allumage s'active par deux capteurs sans interrupteurs externes.

Capteurs lumière

L'allumage s'active uniquement selon les paramètres choisis par l'utilisateur.

Système éclairage LED

Faible consommation d'énergie, options pour régler l'intensité et la

couleur (RGB System) par une télécommande.

Activation du timer

Réglage du temps d'activation des led pour le passage sur l'escalier.

Lumière d'urgence

Une batterie fournit l'éclairage en cas de panne d'électricité.

Plus sécurité pour tous

La lumière d'urgence éclaire la pièce.

Télécommande

Pour régler les couleurs et l'intensité, l'allumage et le coupage manuel.





ESPERIA COLLEGE

*Scale a giorno
Open staircases
Escaliers traditionnels*



Esperia è un elegante elemento di arredo ■
che caratterizzi il proprio ambiente.
È un modello concepito e costruito per
durare nel tempo, in massello di faggio o rovere.
Disponibile anche con sistema di illuminazione a LED.

Esperia is an elegant piece of furniture that ■
characterizes your environment. It is a model designed
and built to last over time, in solid beech or oak.
Also available with LED lighting system.

Esperia est un meuble élégant ■
qui caractérise votre environnement.
C'est un modèle conçu et construit pour durer dans
le temps, en hêtre massif ou en chêne.
Également disponible avec système d'éclairage LED.

Scala in legno tinta 311N sbiancato,
ringhiera con colonne in metallo grigio 97RG.

Wooden stair in 311N whitened colour,
banister with metal spindles in grey 97RG.

Escalier en bois 311N blancs,
garde-corps avec balustres en métal gris 97RG.

|← mm →| 650 ÷ 1000

Gradini a passo costante: unica profondità della pedata per
una percorrenza sempre sicura e confortevole.

Treads with constant going for more
comfort and top safety.

Marches à giron constant: le même giron le long tout
l'escalier pour plus de confort et sécurité.

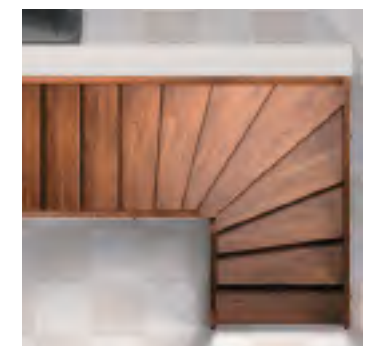



ESPERIA CÀ D'ORO

Scale a giorno
Open staircases
Escaliers traditionnels



Scala e colonne in legno tinta grigio 400. ■
Disponibile con optional alzate chiuse.

Wooden stair and spindles in colour 400 grey. ■
Available with closed riser as optional.

Escalier et balustres en bois, ■
couleur gris 400.
"Optional" contremarche.

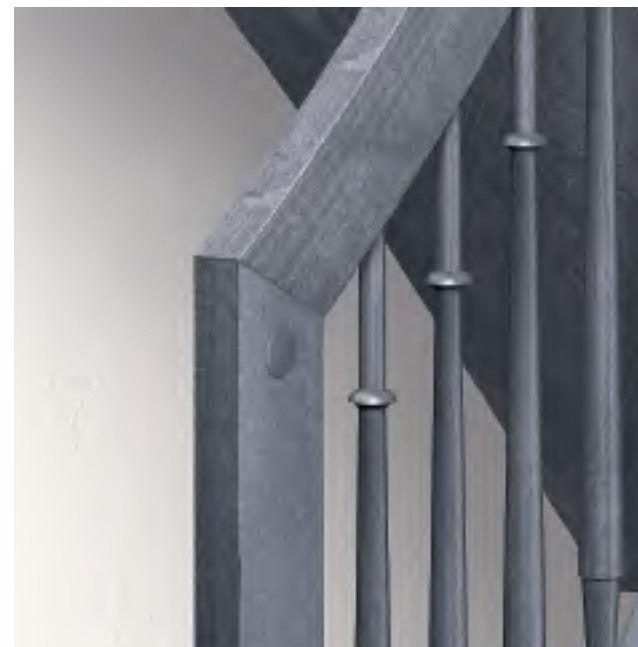

|← mm →| 650 ÷ 1000

Gradini a passo costante: unica profondità della pedata per una percorrenza sempre sicura e confortevole.

Treads with constant going for more comfort and top safety.

Marches à giron constant: le même giron le long tout l'escalier pour plus de confort et sécurité.



ESPERIA VISCAL

Scale a giorno
Open staircases
Escaliers traditionnels



Scala in legno di faggio tinta 305S bianco spazzolato.
Ringhiera con colonne in metallo nero 95RG.

Wooden beech stair in 305S brushed white colour.
Banister with metal spindles in black 95RG.

Escalier en bois de hêtre,
couleur blanc brossé 305S, garde-corps
avec balustres en métal noir 95RG.

53

|← mm →| 650 ÷ 1000

Gradini a passo costante: unica profondità
della pedata per una percorrenza sempre
sicura e confortevole.

Treads with constant going for more
comfort and top safety.

Marches à giron constant: le même giron le long tout
l'escalier pour plus de confort et sécurité.

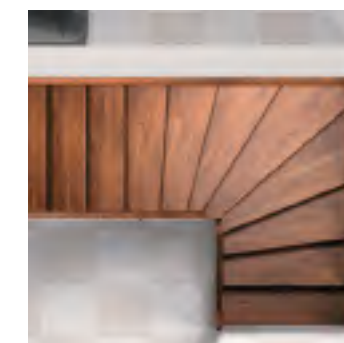

ESPERIA VISCONTEA

Scale a giorno
Open staircases
Escaliers traditionnels



Scala in legno tinta 258 rovere. ■
Ringhiera con colonne in metallo nero 95RG.

Wooden stair in 258 oak colour. ■
Banister with metal spindles in black 95RG.

Escalier en bois couleur rouvre 258, ■
garde-corps avec balustres
en métal noir 95RG.

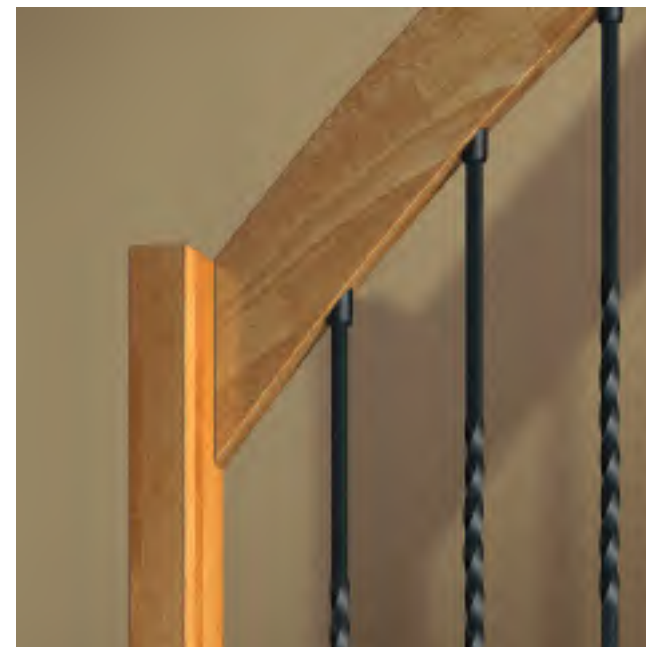

|← mm →| 650 ÷ 1000

Gradini a passo costante: unica profondità
della pedata per una percorrenza sempre
sicura e confortevole.

Treads with constant going for more
comfort and top safety.

Marches à giron constant: le même
giron le long tout l'escalier pour plus de
confort et sécurité.





ESPERIA

Scale a giorno
Open staircases
Escaliers traditionnels

▼ ESPERIA NOVECENTO

Scala e colonne in legno tinta sbiancata 311N.

Wooden stair and spindles in 311N whitened colour.

Escalier et balustres en bois, couleur blancs 311N.

|← mm →| 650 ÷ 1000



Gradini a passo costante:
unica profondità della pedata
per una percorrenza sempre
sicura e confortevole.

Treads with constant going
for more comfort
and top safety.

Marches à giron constant:
le même giron le long tout
l'escalier pour plus de
confort et sécurité.



◀ ESPERIA OLD ENGLAND

Scala e colonne in legno tinta noce medio 252.

Wooden stair and spindles in 252 light walnut colour.

Escalier et balustres en bois, couleur 252 noyer moyen (foncé).

|← mm →| 650 ÷ 1000



ESPERIA FLY PLUS LED

*Scale a giorno
Open staircases
Escaliers traditionnels*



Scala in legno di rovere lamellare tinta 420N S
sabbia spazzolato, ringhiera a colonne cromate.
Il sistema Led è disponibile come optional per tutte
le varianti del modello Esperia Fly.

Stair of finger joint oak wood in 420N S
brushed sand colour.
Banister with chrome spindles.
Led system is available for all types of
Esperia stairs as optional.

Structure en bois de chêne lamellé,
couleur 420N S sable brossé.
Garde-corps avec balustres chromées.
L'option Led est disponible pour toutes
les variantes du modèle Esperia Fly.

|← mm →| 700 ÷ 900



59

Gradini a passo costante: unica profondità
della pedata per una percorrenza sempre
sicura e confortevole.

Treads with constant going for more
comfort and top safety.

Marches à giron constant: le
même giron le long tout l'escalier
pour plus de confort et sécurité.



IL DESIGN ILLUMINA LA SICUREZZA

The design highlights the security

Le design éclaire la sécurité



Sistema integrato

L'impianto elettrico a 12 volt è totalmente integrato nella scala.

Attivazione automatica dell'illuminazione

Due sensori attivano l'accensione, non si richiede alcun pulsante.

Sensori luce ambiente

L'accensione si attiva solo in situazione di luce prestabilita e selezionata dall'utente.

Sorgente luminosa LED

Basso consumo, con intensità e colore (RGB system) regolabili da telecomando.

Attivazione timer

Tempo di attivazione luci al passaggio sulla scala.

Luce di emergenza

Una batteria garantisce l'illuminazione in caso di blackout elettrico.

Più sicurezza per tutti

La luce di emergenza estende l'illuminazione all'ambiente circostante.

Telecomando

Colori ed intensità della luce, accensione e spegnimento manuale.

- Portata scala: kg 400/m²
Altezza massima della scala mm 3500
- Load capacity: kg 400/m²
Staircase height up to mm 3500
- Portée de l'escalier: kg 400/m²
Hauteur maximale de l'escalier 3500 mm

Integrated system

The electric system of 12 volt is totally integrated into the stair.

Automatic lighting activation

The lighting occurs by two sensors, without external switch.

Lighting sensors

The lighting will be activated according to the parameters defined by the user.

LED light system

Low consumption, colour and intensity adjustment (RGB System) by remote control.

Timer activation

The lighting activation to be

settled during the stair crossing.

Emergency light

A battery will assure the light in case of electric blackout.

More security for everybody

The emergency headlamp lights the environment.

Remote control

To regulate the colours and the light intensity, the manual switch on /off.



Système intégré

Le système électrique à 12 volt est complètement intégré dans l'escalier.

Activation automatique de l'éclairage

L'allumage s'active par deux capteurs sans interrupteurs externes.

Capteurs lumière

L'allumage s'active uniquement selon les paramètres choisis par l'utilisateur.

Système éclairage LED

Faible consommation d'énergie, options

pour régler l'intensité et la couleur (RGB System) par une télécommande.

Activation du timer

Réglage du temps d'activation des led pour le passage sur l'escalier.

Lumière d'urgence

Une batterie fournit l'éclairage en cas de panne d'électricité.

Plus sécurité pour tous

La lumière d'urgence éclaire la pièce.

Télécommande

Pour régler les couleurs et l'intensité, l'allumage et le coupage manuel.



FLY RX2

Scale a giorno
Open staircases
Escaliers traditionnels



Scala in legno di faggio lamellare tinta 253 naturale, ringhiera a colonne e tondini Inox. ■

Stair of finger joint beech wood in 253 natural colour. ■
Inox banister.

Structure en hêtre lamellé, couleur 253 naturelle. ■
Garde-corps inox.



ESPERIA FLY CHROME

*Scale a giorno
Open staircases
Escaliers traditionnels*



Scala a sbalzo con struttura lato muro. Le parti in legno disponibili in massello di faggio o rovere si fondono con la leggerezza dei componenti metallici. Disponibile anche con sistema di illuminazione a LED.

Cantilever staircase with wall side structure. The wooden parts available in solid beech or oak blend with the lightness of the metal components. Also available with LED lighting system.

Escalier en porte-à-faux avec structure latérale murale. Les pièces en bois disponibles en hêtre massif ou en chêne se marient à la légèreté des composants métalliques. Également disponible avec système d'éclairage LED.

Scala in legno tinta grigio 400, ringhiera a colonne cromate.

Wooden beech stair in 400 grey colour. Banister with chrome spindles.

Escalier en bois couleur gris 400, garde-corps avec balustres chromées.

|← mm →| 700 ÷ 900

Gradini a passo costante: unica profondità della pedata per una percorrenza sempre sicura e confortevole.

Treads with constant going for more comfort and top safety.

Marches à giron constant: le même giron le long tout l'escalier pour plus de confort et sécurité.





AKURA RX2 Inox

*Scale a giorno
Open staircases
Escaliers traditionnels*



La ricerca della forma minimale trova la sua espressione con il sistema di sospensione dei gradini, fissati direttamente al muro senza la necessità di ulteriori strutture di sostegno. ■

The search of the essential shape is played thanks to the treads hanging system, directly fixed to the wall, without further support structures. ■

La recherche d'une forme essentielle s'exprime avec le système des marches suspendues, fixées directement au mur, sans la nécessité de structures de soutien supplémentaires. ■

Gradini in faggio lamellare,
tinta 430N tortora.
Ringhiera inox
Disponibile con optional alzate chiuse.

Finger joint beech treads in 430N dove grey colour.
Inox banister.
Available with closed riser as optional.

Marches en hêtre lamellé,
couleur 430N gris tourterelle.
Garde-corps inox
«Option» contremarches.

|← mm →| 500 ÷ 1000



AKURA RX2 INOX

*Scale a giorno
Open staircases
Escaliers traditionnels*



Akura è caratterizzata dal notevole spessore ■
del gradino che garantisce elevate prestazioni
e un tono d'impatto deciso,
adattabile ad ogni tipo d'ambiente.
Il gradino è appoggiato direttamente alla parete.

Akura foresees a tread, ■
in order to guarantee high performances;
it is adapt to any type of environment.
The tread is directly leaned to the wall.

Akura est caractérisé par une épaisseur de la ■
marche, qui assure une haute performance
et un fort impact; cet escalier est adaptable
à tout type d'environnement.
La marche est appuyée directement au mur.

69

Gradini in faggio lamellare
tinta 305S bianco spazzolato.
Ringhiera Inox.

Finger joint beech treads in 305S
brushed white colour.
Inox banister.

Marches en hêtre lamellé
couleur 305S blanc brossé.
Garde-corps Inox.

|← mm →| 700 ÷ 900



SOLUZIONI A MURO DOVE LA QUALITÀ SI VEDE

Wall fixing solutions where quality is evident
Solutions de fixation au mur de qualité



Akura 50

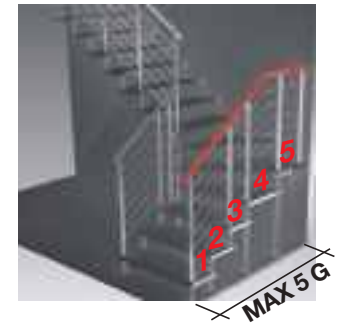
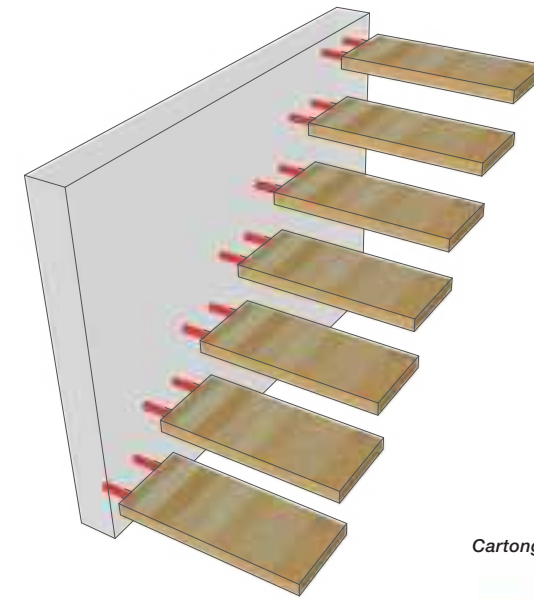

Ogni gradino è fissato alla parete
Each step is fixed to the wall
Chaque marche est fixée au mur

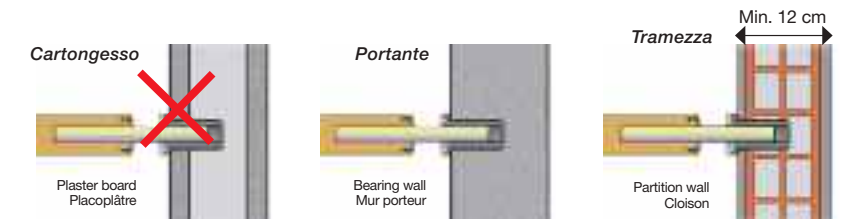

Akura 60

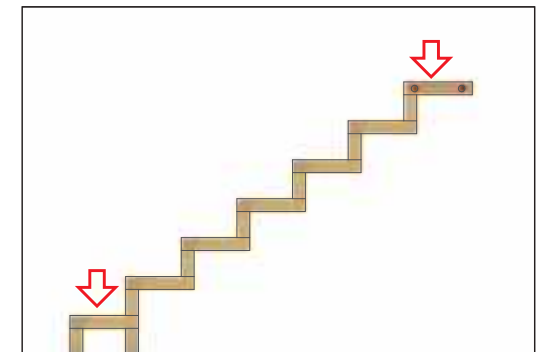
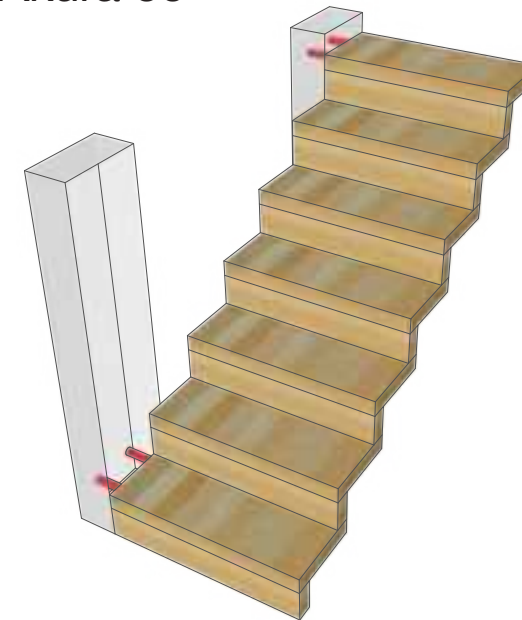

Gradini fissati alla parete 1 ogni 5/6
Steps fixed to the wall 1 every 5/6
Marches fixées au mur 1 tous les 5/6

■ Portata scala: kg 400/m²
Altezza massima della scala mm 4500

■ Load capacity: kg. 400/ m²
Staircase height up to mm 4500

■ Portée de l'escalier: kg 400/m²
Hauteur maximale de l'escalier mm 4500



REXAL MONO RX2

Scale a giorno
Open staircases
Escaliers traditionnels



Struttura verniciata bianco raggrinzato 90RG, ■
gradini in faggio lamellare tinta bianco spazzolato 305S,
ringhiera a colonne e tondini inox.

Painted structure in 90RG wrinkled white color, finger joint ■
beech treads in brushed white 305S color.
Inox banister.

Structure vernissée blanc granité 90RG, ■
marches en hêtre lamellé, couleur blanc brossé 305S.
Garde-corps inox.

|← mm →| 700 ÷ 900



REXAL RX2 INOX ZL

Scale a giorno
Open staircases
Escaliers traditionnels



Struttura verniciata grigio raggrinzato 97RG, ■
gradini in faggio lamellare tinta tortora spazzolato 430S,
ringhiera a colonne e tondini Inox.
Fissaggio gradino con squadrette (optional)

Painted structure in 97RG wrinkled grey color, ■
finger joint beech treads in brushed
dove grey 305S color. Inox banister.
Steps fixing with brackets (optional)

Structure vernissée gris granité 97RG, marches en hêtre ■
lamellé, couleur tourterelle brossé 430S.
Garde-corps inox.
Fixation des marches avec équerres (en option)

REXAL RX2 V L

Scale a giorno
Open staircases
Escaliers traditionnels

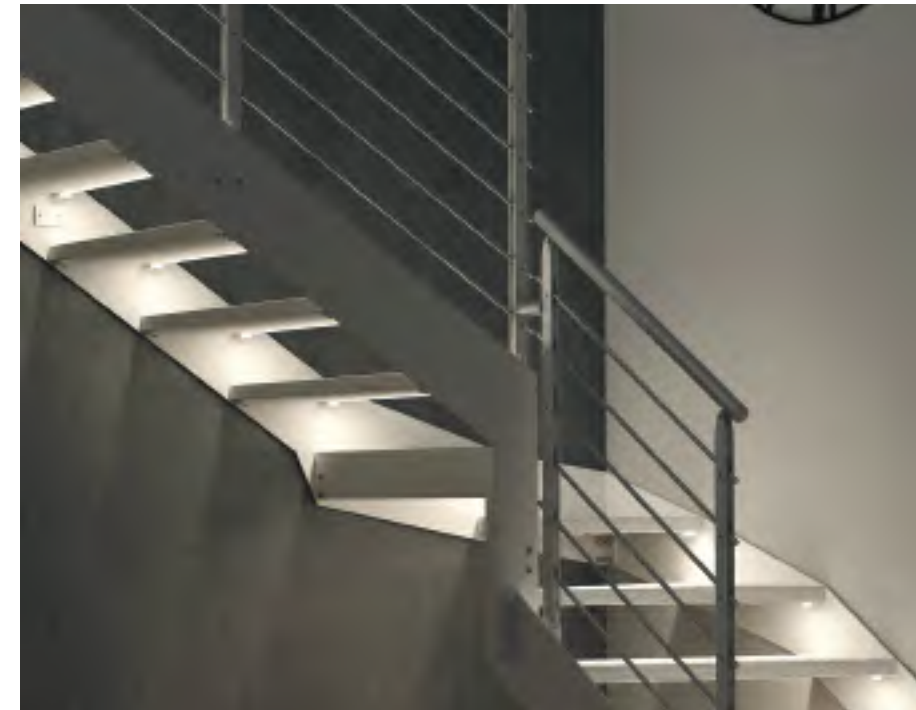

Struttura verniciata bianco raggrinzato 90RG, gradini in faggio lamellare tinta bianco spazzolato 305S, ringhiera a colonne verniciate bianche 90RG raggrinzato, corrimano e tondini Inox. Fissaggio gradino con squadrette (optional). Il sistema Led è disponibile come optional per tutte le varianti del modello Rexal.

Painted structure, 90RG wrinkled white color, finger joint beech treads, brushed white 305S color. Railing with 90RG white, wrinkled painted columns, stainless steel handrail and rods. Steps fixing with brackets (optional). Led system is available for all types of Rexal as optional



Structure vernissée blanc granité 90RG, marches en hêtre lamellé, couleur blanc brossé 305S. Garde-corps avec colonnes peintes en blanc granité 90RG, main-courante et tiges en acier inoxydable. Fixation des marches avec équerres (en option). L'option Led est disponible pour toutes les variantes du modèle Rexal.



REXAL CHROME

*Scale a giorno
Open staircases
Escaliers traditionnels*



L'acciaio della struttura Rexal viene tagliato con la precisione del laser. Il risultato è una scala dalle alte prestazioni di portata con un design essenziale, ma di forte carattere.

The steel of the Rexal structure is cut with laser precision.

The result is a ladder high performance in terms of solidity, essential design and strong personality.

L'acier de la structure Rexal est gravé, par la précision du laser.

Le résultat est un escalier avec des hautes prestations de portée, une silhouette au design essentiel et de grand caractère.

79

Struttura verniciata effetto Corten COR80, gradini in faggio lamellare tinta noce spazzolato 252S, corrimano e ringhiera chrome.

Painted structure Corten COR80 effect, finger joint beech treads 252S brushed walnut color. Chrome handrail and chrome banister.

Structure vernissée effet Corten COR80. Marches en hêtre lamellé, couleur noyer brossé 252S, main courante et garde-corps chromé.

|← mm →| 700 ÷ 1000



REXAL CZ

Scale a giorno
Open staircases
Escaliers traditionnels



Struttura verniciata tortora 76RG, ■
gradini in rovere lamellare
tinta 253S Naturale spazzolato.
Corrimano Inox lucido,
ringhiera a colonne verniciate tortora 76RG.

Painted structure 76RG wrinkled dove gray, ■
finger joint oak treads 253S brushed dove
gray colour. Inox shiny handrail,
banister with painted spindles dove gray 76RG.

Structure vernissée tourterelle granitée 76RG, ■
marches en chêne lamellé couleur 253S naturelle
brossé. Main-courante Inox brillante, garde-corps
avec balustres vernissées en tourterelle 76RG.



KEY METAL

Scale a giorno
Open staircases
Escaliers traditionnels



Struttura, gradini e ringhiera ■
in metallo verniciato bianco raggrinzato 90RG.

Structure, steps and railing in 90RG ■
wrinkled white painted metal.

Structure, marches et garde-corps ■
en métal vernissée blanc granité 90RG.

scale per piccoli spazi

Staircases for small spaces
Escaliers pour petits espaces

Perché scegliere una Scala per Piccoli Spazi Mobirolo?

Misure sul tuo spazio.

Ogni modello viene dimensionato in base all'altezza dei tuoi piani, lasciandoti ampia libertà di scelta tra finiture e materiali di qualità.

Una solida sicurezza.

Solidità della struttura garantita da una portata di 400 kg/mq.

A misura di bambino.

Lo spazio vuoto tra le colonne della ringhiera è sempre inferiore a 10 cm, come previsto dalla normativa per la sicurezza dei bambini.

Scegli il tuo stile.

Ampia possibilità di scelta di finiture e colori per la ringhiera e gli altri elementi.

Coordiniamo il gusto.

La balaustra di protezione del foro al piano di arrivo è realizzata con gli stessi elementi che compongono la ringhiera della scala.

Cura dell'ambiente.

Attenzione a salute e ambiente grazie alla verniciatura "ad acqua" del legno.

Why choose a Mobirolo Staircase for Small Spaces?

Measures around you space.

Every model is sized depending on the height of the floors, thus leaving room to choose the finished and quality materials.

Solid and dependable.

The solid structure is guaranteed by the 400-kg/m² capacity.

Made to measure for children.

The empty space between the banister columns is always lower than 10 cm, as prescribed in the regulation for children's safety.

Choose your style.

A wide selection of finishes and colours for the banister and the other elements.

Combining taste with consistency.

The floor protection balustrade is made of the same elements used for the banister along the steps.

Care for the environment.

Care for health and the environment thanks to our "water-based" painted wood.

Pourquoi choisir un escalier pour petits espaces Mobirolo?

Mesurez votre espace.

Chaque modèle est dimensionné en fonction de la hauteur de vos étages, en vous laissant la plus grande liberté pour le choix des finitions et des matériaux de qualité.

Une sécurité solide.

Solidité de la structure garantie par une portée de 400 kg/m².

À mesure d'enfant.

L'espace vide entre les barreaux de la rampe est toujours inférieur à 10 cm, comme prévu par la réglementation pour la sécurité des enfants.

Choisissez votre style.

Grande possibilité de choix des finitions et des couleurs des rampes et des autres éléments.

Nous coordonnons tous les goûts.

La balustrade de protection à l'étage d'arrivée est réalisée avec les mêmes éléments qui composent la rampe de l'escalier.

Soin de l'environnement.

Grande attention à la santé et à l'environnement car le vernissage du bois est effectué "à l'eau".



sm
all



DIXI

*Scale per piccoli spazi
Staircases for small spaces
Escaliers pour petits espaces*

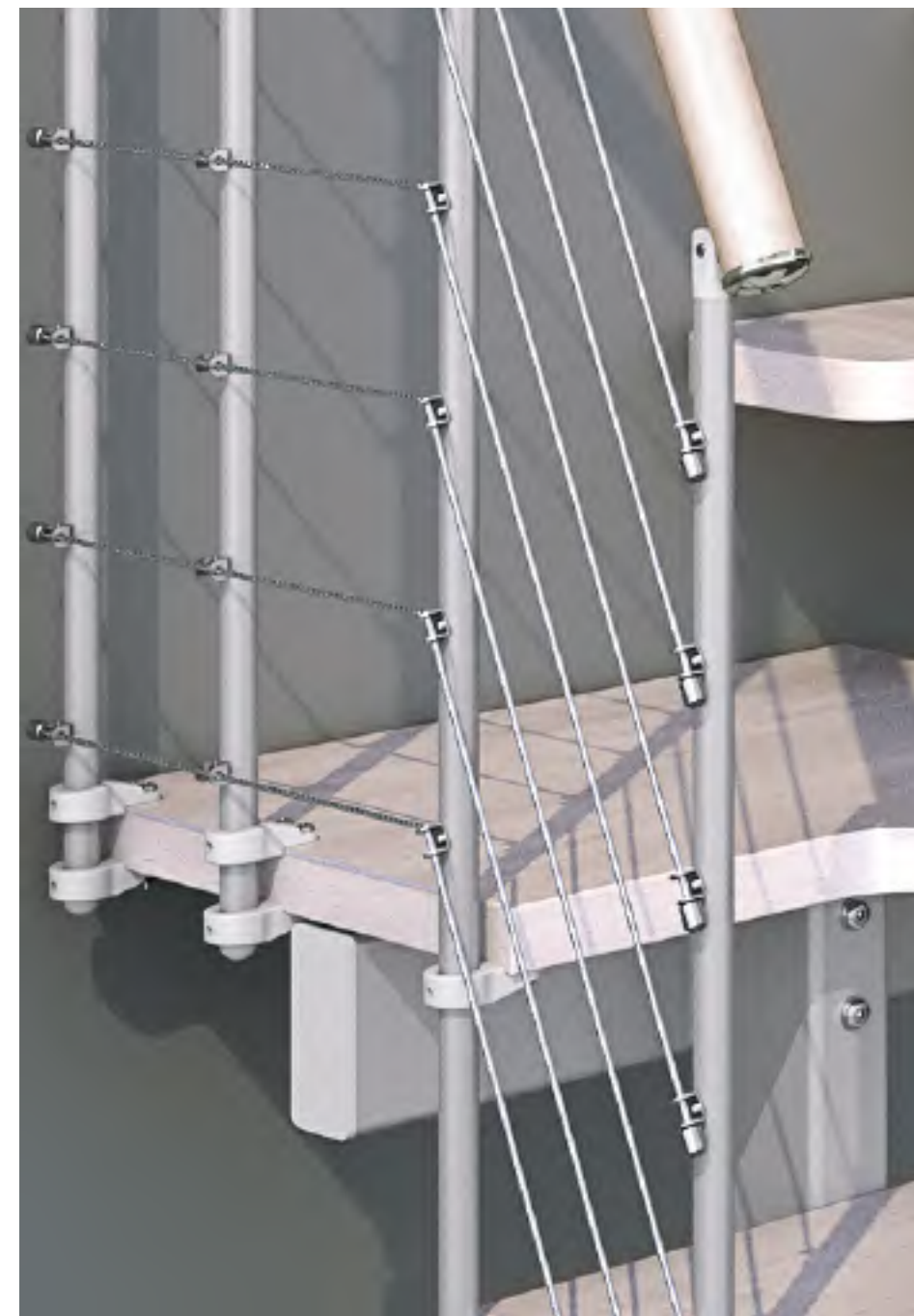

Dixi è una soluzione ■
per gli spazi ridotti.
La struttura portante è costituita
da elementi in acciaio regolabili
che garantiscono l'adattamento
alle dimensioni in altezza del
piano. Il design dei gradini è
ottimizzato per consentire una
superficie di appoggio adeguata
per percorrere la scala in sicurezza
e contenere gli ingombri.

Dixi is a solution ■
for reduced spaces.
The supporting structure is made
of adjustable steel elements that
ensure perfect adaptability to the
size and height of the floor.
The step design is optimised to
provide a suitable walkover surface,
walk the staircase safely and keep
the encumbrance to a low.

Dixi, la solution pour ■
les petits espaces.
La structure est réalisée avec
des éléments en acier qui sont
réglables et qui permettent de
s'adapter à la hauteur du sol.
Le design des marches
permette de monter l'escalier
en toute sécurité.

Struttura e ringhiera in metallo 97RG grigio raggrinzato.
Gradini e corrimano in legno tinta 311N sbiancato.

Metal structure and banister in 97RG wrinkled grey.
Wooden treads and handrail in 311N whitened colour.

Structure et garde-corps en métal gris 97RG.
Marches et main courante couleur blanchi 311N.

MIGNON

*Scale per piccoli spazi
Staircases for small spaces
Escaliers pour petits espaces*

▼ **MARINARA**

Scala in legno tinta 410 cacao.
Ringhiera con colonne in metallo grigio 97RG.

Wooden stair in 410 cacao colour. Banister with metal spindles in grey 97RG.

Escalier en bois couleur cacao 410, garde-corps avec balustres en métal gris 97RG.

|← mm →| 500 ÷ 700

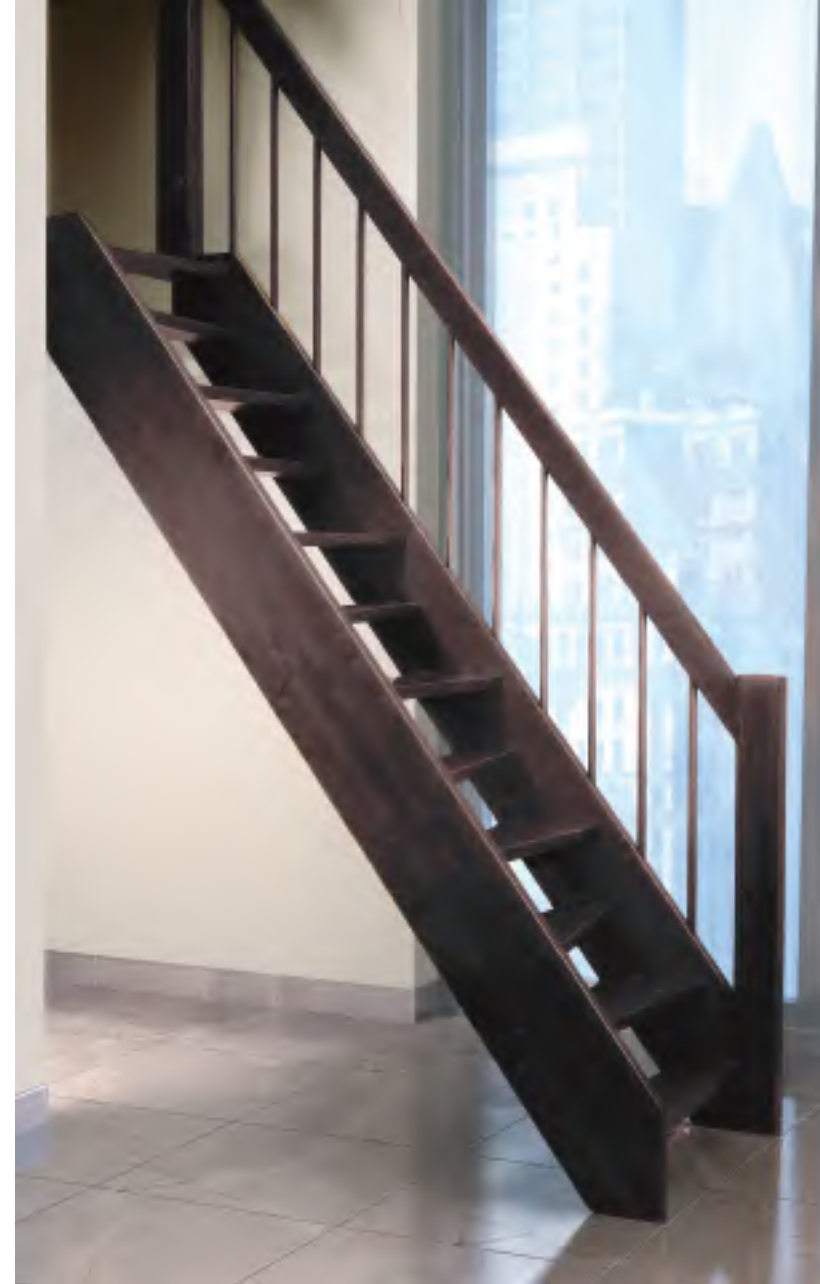

Mignon è la scala piccola nelle misure ma con un grande carattere. Si compone combinando 3 rampe realizzata su misura per il tuo spazio. La larghezza è adattabile da 500 mm fino a 700 mm.

Mignon is a three-dimensional staircase, small in size but with a big heart. It is made of 3 flights made to measure around your space. Its width is adjustable from 500 mm to 700 mm.

Mignon est de petite taille mais avec un grand caractère. On peut adapter la largeur allant de 500 mm jusqu'à 700 mm



◀ **MIGNON**

Scala in legno tinta 253 Naturale. Ringhiera con colonne in metallo nero 95RG.

Wooden stair in 253 Natural colour. Banister with metal spindles in black 95RG.

Escalier en bois couleur naturelle 253, garde-corps avec balustres en métal noir 95RG.

|← mm →| 500 ÷ 700



scale a chiocciola

Spiral staircases
Escaliers en colimaçon

Perché scegliere una Scala a Chiocciola Mobirolo?

Misurate sul tuo spazio.

Ogni modello viene dimensionato in base all'altezza dei tuoi piani, lasciandoti ampia libertà di scelta tra finiture e materiali di qualità.

Una solida sicurezza.

Solidità della struttura garantita da una portata di 400 kg/mq.

Abbiamo tutti i tuoi numeri.

Un'ampia gamma di larghezze: undici varianti di serie, da un minimo di 100 cm a un massimo di 200 cm.

A misura di bambino.

Lo spazio vuoto tra le colonne della ringhiera è sempre inferiore a 10 cm, come previsto dalla normativa per la sicurezza dei bambini.

Il valore nei dettagli.

Il gradino di arrivo al piano superiore è più largo per consentire un accesso più confortevole e sicuro.

Scegli il tuo stile.

Ampia possibilità di scelta di finiture e colori per la ringhiera e gli altri elementi.

Coordiniamo il gusto.

La balaustra di protezione del foro al piano di arrivo è realizzata con gli stessi elementi che compongono la ringhiera della scala.

Cura dell'ambiente.

Attenzione a salute e ambiente grazie alla verniciatura "ad acqua" del legno.

Why choose a Mobirolo Spiral Staircase?

Made to measure around your space.

Every model is sized depending on the height of the floors, thus leaving room to choose the finished and quality materials.

Solid and dependable.

The solid structure is guaranteed by the 400-kg/m² capacity.

We have all your numbers.

A broad range of lengths: eleven series versions, from a minimum of 100 cm to a maximum of 200 cm.

Made to measure for children.

The empty space between the banister columns is always lower than 10 cm, as prescribed in the regulation for children's safety.

Value is in the details.

The landing step on the upper floor is wider to ensure more comfort and safety.

Choose your style.

A wide selection of finishes and colours for the banister and the other elements.

Combining taste with consistency.

The floor protection balustrade is made of the same elements used for the banister along the steps.

Care for the environment.

Care for health and the environment thanks to our "water-based" painted wood.

Pourquoi choisir un escalier en colimaçon Mobirolo?

Mesurez votre espace.

Chaque modèle est dimensionné en fonction de la hauteur de vos étages, en vous laissant la plus grande liberté pour le choix des finitions et des matériaux de qualité.

Une sécurité solide.

Solidité de la structure garantie par une portée de 400 kg/m².

Nous avons toutes vos dimensions.

Une vaste gamme de largeurs: onze variantes de série allant d'un minimum de 100 cm à un maximum de 200 cm.

À mesure d'enfant.

L'espace vide entre les barreaux de la rampe est toujours inférieur à 10 cm, comme prévu par la réglementation pour la sécurité des enfants.

La valeur dans les détails.

La marche d'arrivée à l'étage supérieur est plus large pour permettre un accès plus sûr et plus confortable.

Choisissez votre style.

Grande possibilité de choix des finitions et des couleurs des rampes et des autres éléments.

Nous coordonnons tous les goûts.

La balustrade de protection à l'étage d'arrivée est réalisée avec les mêmes éléments qui composent la rampe de l'escalier.

Soin de l'environnement.

Grande attention à la santé et à l'environnement car le vernissage du bois est effectué "à l'eau".



spiral



PURA LED

*Scale a chiocciola
Spiral staircases
Escaliers en colimaçon*



Un oggetto di design e arredo curato ■
per esaltare il bello e la funzionalità. Questa scala è
caratterizzata da una struttura elicoidale senza palo
centrale, arricchita da un sostegno verticale che
aiuta la percorrenza della scala. Ringhiera Chrome
con colonne cromate \varnothing 30 mm e sette tondini da
 \varnothing 8 mm. Corrimano in metallo cromato o legno.
Realizzabile in legno di Faggio o Rovere. Disponibile
con sistema di illuminazione Led (optional).

Stair that is an object of design and interior for ■
intensifying the beauty and the functionality. This stair
is characterized by an helicoidally structure without
the central pole and it is enriched by a vertical support
in order to facilitate the going up of the stair. Chrome
banister with chrome spindles \varnothing 30 mm and 7 rods \varnothing
8 mm. Chrome metal or wood handrail. Available in
beech or oak wood. Option Led system available.

93

Un objet de design et d'ameublement soigné pour ■
exalter la beauté et la fonctionnalité. Cet escalier
est caractérisé par une structure hélicoïdale sans
le fut central et il est enrichi par un soutien vertical
qui aide à parcourir l'escalier. Garde-corps chromé
avec colonnettes chromées \varnothing 30 mm et 7 tiges de \varnothing
8 mm. Main courante en métal chromé ou en bois.
Réalisable en bois de hêtre ou chêne. Disponible
avec l'option d'éclairage Led.

Scala e corrimano in faggio lamellare tinta bianco
spazzolato 305S, ringhiera cromata.

Stair and handrail of finger joint beech wood, 305S
brushed white. Chrome banister.

Escalier et main courante en hêtre lamellé couleur
blanc brossé 305S, garde-corps chromé.

Diametri disponibili essenza faggio:

Available diameters in beech wood:

Diamètres disponibles en bois de hêtre:

\varnothing 1300 - 1400 - 1500 - 1600
- 1700 - 1800 - 1900 - 2000 mm



PURA

Scale a chiocciola
Spiral staircases
Escaliers en colimaçon



Scala in rovere lamellare tinta
Sabbia 421 dec, corrimano
e ringhiera cromata.
Disponibile anche in faggio.

Stair of finger joint oak wood,
421 dec sand color.
Chrome handrail and chrome banister.
Available also in beech wood.

Escalier en bois de chêne lamellé
couleur sable 421 decapé,
main courante et garde-corps chromé.
Disponible aussi en bois de hêtre.



Diametri disponibili essenza rovere:
Available diameters in oak wood:
Diamètres disponibles en bois de chêne:
Ø 1300 - 1400 - 1500 - 1600 mm

DIABLE MT

*Scale a chiocciola
Spiral staircases
Escaliers en colimaçon*



In Diable trovano la loro massima espressione due caratteristiche a cui Mobirolo tiene particolarmente: l'attenzione ai dettagli e la ricerca sulla qualità dei materiali. La ringhiera si compone di colonne verticali in acciaio cromato e da tondini in acciaio inox. Il corrimano è disponibile sia nelle varianti di legno che in acciaio. Tutti i componenti in metallo sono cromati. Gli accessori sono fabbricati in lega di alluminio.

Diable is where two characteristics Mobirolo holds particularly dear express themselves: attention for details and material quality research. The banister features vertical chromed columns and stainless steel rods. The handrail is available either in the wood or steel versions. All metal components are chromed. The accessories, in turn, are made of aluminium alloy.

Diable un modèle soigné avec le maximum d'expression et de caractère soigné particulièrement par Mobirolo. Le garde-corps est réalisé avec des colonnettes verticales en acier chromé et de lisses en acier inox. La main courante est disponible en bois ainsi qu'en acier chromé. Tous les composants en métal sont chromés. Les accessoires sont réalisés en alliage d'aluminium.

Gradini e corrimano in legno, tinta 430N tortora.
Ringhiera e distanziali cromati.

Wooden treads and handrail in 430N dove colour.
Chrome banister and spacers.

Marches et main courante en bois, couleur 430N tourterelle.
Garde-corps et manchons chromés.

Ø 1100 - 1200 - 1300 - 1400 - 1500 - 1600 mm



DIABLO QMT

Scale a chiocciola
Spiral staircases
Escaliers en colimaçon



Scala in legno ■
tinta sabbia decapato 421dec;
corrimano, ringhiera e distanziali cromati.

Wooden stair in 421 dec ■
sand décapé colour.
Chrome handrail, banister and spacers.

Escalier en bois, couleur 421 dec ■
sable décapée; main courante, garde-corps
et manchons chromés.





GHIBLI

Scale a chiocciola
Spiral staircases
Escaliers en colimaçon



Scala e corrimano in legno tinta grigio 400, colonne in metallo grigio 97RG. ■

Wooden stair and handrail in 400 grey colour. Metal spindles in grey 97RG. ■

Escalier et main courante en bois couleur gris 400, balustres en métal gris 97RG. ■



101

Ø 1100 - 1200 - 1300 - 1400
1500 - 1600 mm

DIABLO T

◀ Gradini, corrimano e distanziali in legno di faggio 253 naturale. Ringhiera chrome.

Wooden treads, handrail and spacers in 253 natural beech colour. Chrome banister.

Marches, main courante et manchons en bois de hêtre couleur 253 naturel (clair).
Garde-corps chromé.



FOX

*Scale a chiocciola
Spiral staircases
Escaliers en colimaçon*

Scala in legno tinta 252 Noce, corrimano in pvc effetto legno. Colonne e distanziali in metallo grigio 97RG.

Wooden stair in 252 light walnut colour, pvc handrail with wood effect. Metal spindles and spacers in grey 97RG.

Escalier en bois couleur 252 noyer moyen (foncé). Main courante en pvc effet bois, balustres et manchons en métal gris 97RG.



Ø 1100 - 1200 - 1300 -
1400 - 1500 - 1600 mm

◀ **GHIBLI Q**

Scala e corrimano in legno tinta wengè 312, colonne in metallo grigio 97RG.

Wooden stair and handrail in 312 wengè colour. Metal spindles in grey 97RG.

Escalier et main courante en bois couleur wengè 312, balustres en métal gris 97RG.

∅ 1120-1220-1320-1420-1520-1620 mm



FOX GREY

*Scale a chiocciola
Spiral staircases
Escaliers en colimaçon*



In Fox si uniscono vivacità e solidità. ■

La parte centrale di sostegno è in acciaio verniciato, i gradini sono in legno massello di faggio. La ringhiera in acciaio verniciato è composta da 3 colonne verticali per gradino. Il corrimano è ottenuto da un profilo estruso in PVC.

Fox combines solidity and liveliness. ■

The central supporting portion is made of painted steel, the steps are solid beech wood. The steel banister is made of 3 vertical columns per step. The handrail is made of an extruded PVC profile.

Fox, ou vivacité et solidité fusionnées. ■

Le fût central est réalisé en acier vernissé et les marches en bois sont en hêtre massif. Le garde-corps en acier vernissé est composé de 3 colonnettes verticales par marche. La main courante est en PVC.

105

Scala in legno tinta tortora 430N, corrimano pvc grigio, colonne in metallo grigio raggrinzato 97RG.

Wooden stair in 430N dove grey colour. PVC handrail in grey colour, metal spindles in 97RG wrinkled grey.

Escalier en bois couleur 430N tourterelle, main courante en pvc gris, balustres en métal gris granité 97RG.

Ø 1100 - 1200 - 1300 - 1400 - 1500 - 1600 mm



FOX GREY Q

Scale a chiocciola
Spiral staircases
Escaliers en colimaçon

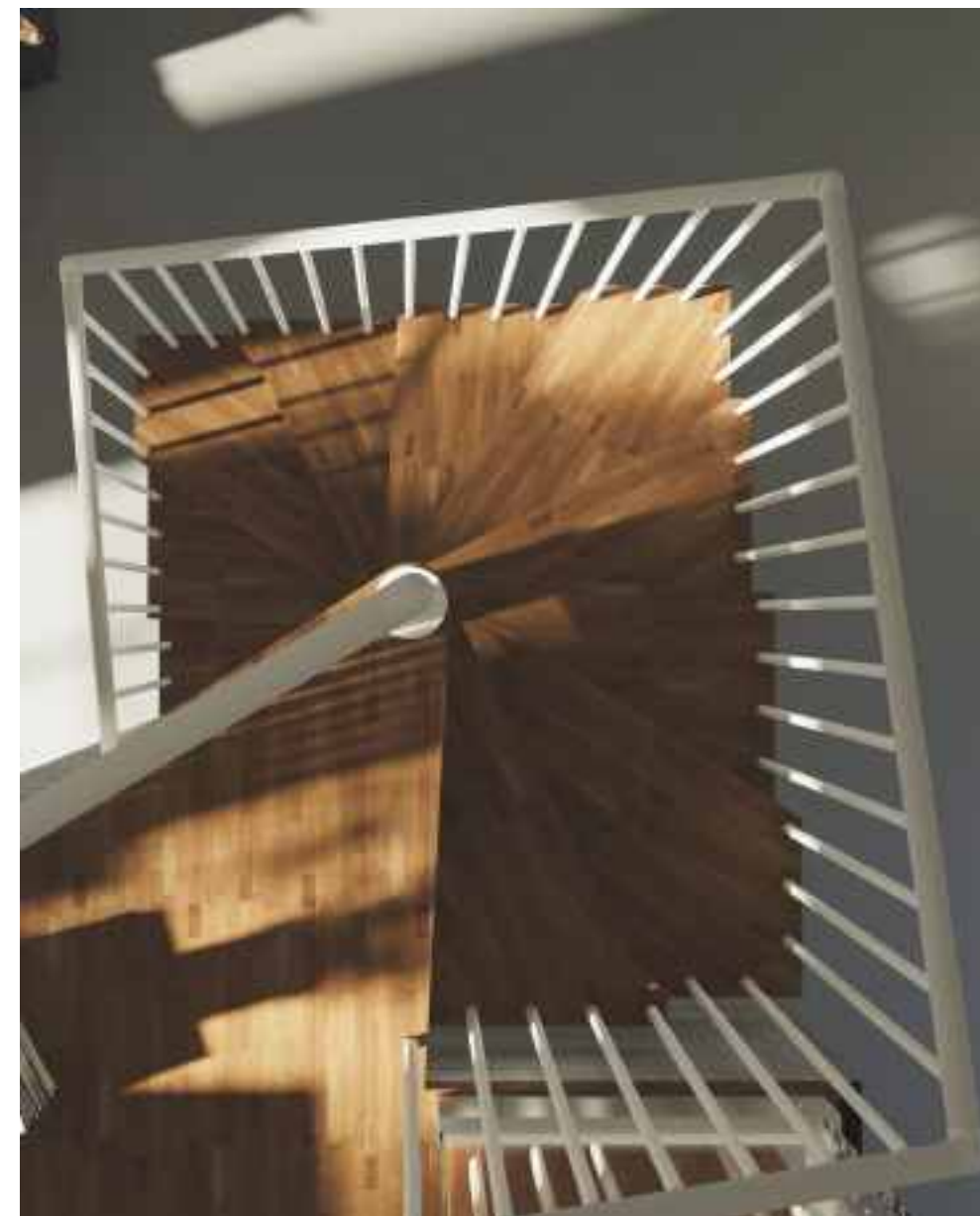

Scala in legno tinta 258 Rovere ■
Spazzolato, corrimano in pvc
grigio. Colonne e distanziali in
metallo bianco 90RG.

Wooden stair in 258 oak ■
colour, pvc handrail in grey
colour. Metal spindles and
spacers in wrinkled white
color 90RG.

Escalier en bois couleur 258 ■
rouvre brossé.
Main courante en pvc gris,
balustres et manchons en
métal blanc granité 90RG.



SILVER FX

Scale a chiocciola
Spiral staircases
Escaliers en colimaçon



Gradini e corrimano in legno tinta
289 doussié e distanziali in metallo.
Ringhiera a colonne in metallo grigio
97RG e cavi in acciaio inox.

Wooden treads and handrail in
289 doussié colour, metal spacers.
Banister with metal spindles in grey
97RG and stainless steel cables.

Marches et main courante en bois
289 doussié et manchons en métal.
Garde-corps avec balustres en métal
gris 97RG et câbles en acier inox.

□ 1120-1220-1320-1420-1520-1620 mm



STAR 04

Scale a chiocciola
Spiral staircases
Escaliers en colimaçon



Star è una scala a chiocciola ■
con un'anima in acciaio. I gradini sono
ottenuti tramite stampaggio. Il piano di
calpestio è protetto da una pedana in PVC,
con uno spessore importante, per garantire
una tenuta straordinaria nel tempo.
La ringhiera è disponibile in due versioni.
Il corrimano è realizzato
da un profilo estruso in PVC.

Star is a spiral staircase with a steel core. ■
The steps are moulded. The walkover
surface is protected by a thick PVC
footboard that guarantees extraordinary
durability over time. The banister is
available in two versions. The handrail is
made of an extruded PVC profile.

Star, l'escalier en colimaçon avec ■
une âme en acier. Les marches sont
produites avec un moule travaillé à haute
pression. Ils ont des couvre-marches
pour protéger et garantir la durée dans
le temps. Le garde-corps est disponible
en deux variantes. La main courante est
réalisée en PVC.

Scala in acciaio bianco 90RG.
Corrimano, pedane e accessori in grigio.

Steel stair in white 90RG. Grey handrail,
step-covers and accessories.

Escalier en acier blanc 90RG. Main courante,
couvre-marches et accessoires en gris.



Ø 1000 - 1100 - 1200 - 1400 - 1600 mm

Perché scegliere Smart line?

Stile

Essenziale e moderno per chi apprezza la praticità e la razionalità innanzitutto di un prodotto standard.

Cura dell'ambiente.

Attenzione a salute e ambiente grazie alla verniciatura "ad acqua" del legno.

Coordiniamo il gusto.

La balaustra di protezione del foro al piano di arrivo è realizzata con gli stessi elementi che compongono la ringhiera della scala.

Una solida sicurezza.

Solidità, prodotti studiati per durare nel tempo.

Why choose Smart line?

Style

Essential and modern for those who appreciate above all the practicality and rationality of a standard product.

Care for the environment.

Care for health and the environment thanks to out "water-based" painted wood.

Combining taste with consistency.

The floor protection balustrade is made of the same elements used for the banister along the steps.

Solid and dependable.

Solidity, products designed to last over time.

Pourquoi choisir la ligne Smart?

Style

Indispensable et moderne pour ceux qui apprécient avant tout la praticité et la rationalité d'un produit standard.

Soin de l'environnement.

Grande attention à la santé et à l'environnement car le vernissage du bois est effectué "à l'eau".

Nous coordonnons tous les goûts.

La balustrade de protection à l'étage d'arrivée est réalisée avec les mêmes éléments qui composent la rampe de l'escalier.

Une sécurité solide.

Solidité, des produits conçus pour durer dans le temps.



smart
line

Le scale a giorno Athena CL sono realizzate con strutture portanti e gradini in legno di faggio massello fiammato di spessore 40 mm. La ringhiera è composta da corrimano e caposcala in legno e colonne in acciaio verniciato o in acciaio inox di spessore 22 mm. I gradini incastrati nelle strutture portanti assicurano grande stabilità e solidità al prodotto. La scala è progettata su misura e può essere inserita in qualsiasi contesto ed ogni tipo di foro del solaio. La portata della scala è di 400kg/m2.

Athena CL open staircases are realized with bearing structures and treads made of flamed solid beech wood of thickness 40 mm. The banister is composed of wood handrail and newel post, the spindles are available in painted steel or stainless steel with thickness of 22 mm. The treads fitted in the bearing structure guarantee stability and solidity to the product. The stair is designed on measure and can be installed in any type of well. Load capacity: 400 Kg/m2

Les escaliers traditionnels Athena CL sont réalisés avec structures porteuses et marches en bois de hêtre massif flammé avec épaisseur 40 mm. Le garde-corps se compose de la main courante, poteau en bois et balustres en acier vernissé ou acier inox d'épaisseur 22 mm. Les marches insérées dans les structures porteuses garantissent stabilité et solidité au produit. L'escalier est projeté sur mesure et s'adapte à toute forme de trémie. Portée de 400 Kg/m2

|← mm →| 650 - 1000

Giro scala con 3 gradini a ventaglio
Stair winder with 3 treads
Quart tournant avec 3 marches





Le scale a giorno Indian CL sono realizzate con una struttura portante laterale e da gradini in legno di faggio massello fiammato di spessore 40 mm. La ringhiera è composta da corrimano e caposcala in legno e colonne in acciaio verniciato di spessore 22 mm. I gradini incastrati nella struttura laterale assicurano grande stabilità e solidità al prodotto. La scala è progettata su misura e può essere inserita in qualsiasi contesto ed ogni tipo di foro del solaio. La portata della scala è di 400kg/m²

Indian CL open staircases are realized with a lateral bearing structure and treads made of flamed solid beech wood of thickness 40 mm. The banister is composed of wood handrail and newel post, the spindles are available in painted steel with thickness of 22 mm. The treads fitted in the lateral structure guarantee stability and solidity to the product. The stair is designed on measure and can be installed in any type of well. Load capacity: 400 Kg/m²

Les escaliers traditionnels Indian CL sont réalisés avec une structure porteuse latérale et marches en bois de hêtre massif flammé avec épaisseur 40 mm. Le garde-corps se compose de la main courante, poteau en bois et balustres en acier vernissé avec épaisseur 22 mm. Les marches insérées dans la structure latérale garantissent stabilité et solidité au produit. L'escalier est sur mesure et s'adapte à toute forme de trémie. Portée de 400 Kg/m²



Le scale a rampa modulari Vectors sono realizzate con moduli in acciaio e ringhiera a colonne in metallo verniciato con cavi in acciaio inox.

Larghezze di serie: cm 70 e cm 83. I gradini, dello spessore di 40 mm, e il corrimano a sezione circolare, di diametro 45 mm, sono in legno massello di faggio verniciato. La scala è regolabile in fase di posa ed è adatta ad ogni tipo di foro. La scala ha un sistema di regolazione dell'alzata e della pedata molto semplici che permettono di adattare facilmente le dimensioni del prodotto alle misure degli ambienti.

Vectors modular staircases are realized with steel modules and banister with metal painted spindles and stainless steel cables. Standard width: cm 70 and cm 83. The treads of thickness mm 40 together with the round handrail of diameter mm 45 are made of solid beech painted wood. The stair is adjustable during the installation and suitable to any type of well.

Les escaliers modulaires Vectors sont réalisés avec modules en acier, garde-corps avec balustres en métal vernissé et câbles en acier inox. Largeurs standard: 70 cm et 83 cm. Les marches avec épaisseur 40 mm et la main courante circulaire de diamètre 45 mm sont en bois massif de hêtre vernissé. L'escalier peut être réglé en phase de pose, pour s'adapter à n'importe quelle trémie et pièce existante.



La balaustra di protezione del foro è realizzata con gli stessi materiali e colori della scala.

The protection balustrade for the well is realized with the same materials and colors of the stair.

Le garde-corps étage est réalisé avec les mêmes matériaux et couleurs de l'escalier.

Kit 1000 mm



VECTORS 70 |← mm →|

L = 745 mm

VECTORS 83 |← mm →|

L = 875 mm



Le scale a rampa modulari Stilos sono realizzate con moduli e ringhiera (2 colonne per gradino) in acciaio. Larghezze di serie: cm 70 e cm 83. I gradini, dello spessore di 40 mm, e il corrimano a sezione circolare, di diametro 45 mm, sono in legno massello di faggio verniciato. La scala è regolabile in fase di posa ed è adatta ad ogni tipo di foro.

La scala ha un sistema di regolazione dell'alzata (A) e della pedata (P) molto semplici che permettono di adattare facilmente le dimensioni del prodotto alle misure degli ambienti.

Stilos modular staircases are realized with steel modules and banister (2 spindles each tread). Standard width: cm 70 and cm 83. The treads of thickness mm 40 together with the round handrail of diameter mm 45 are made of solid beech painted wood. The stair is adjustable during the installation and suitable to any type of well.

Les escaliers modulaires Stilos sont réalisés avec modules et garde-corps (2 balustres par marche) en acier. Largeurs standard: 70 cm et 83 cm. Les marches avec épaisseur 40 mm et la main courante circulaire de diamètre 45 mm sont en bois massif de hêtre vernissé.

L'escalier peut être réglé en phase de pose, pour s'adapter à n'importe quelle trémie et pièce existante.



La balaustra di protezione del foro è realizzata con gli stessi materiali e colori della scala.

The protection balustrade for the well is realized with the same materials and colors of the stair.

Le garde-corps étage est réalisé avec les mêmes matériaux et couleurs de l'escalier.

Kit 1000 mm



STILO 70 |<— mm —>|
L = 745 mm

STILO 83 |<— mm —>|
L = 875 cm



Le scale a chiocciola FLOW a pianta quadrata e tonda con gradini in Medium-Density-Fibreboard di colore bianco. Ringhiera composta da 3 colonne per gradino in metallo verniciato grigio, corrimano in pvc grigio con una superficie che agevola la presa.

The spiral staircase FLOW for a square and round plan with Medium-Density-Fibreboard treads of white color. The banister is composed of 3 metal grey spindles, PVC grey handrail for a better handhold.

L'escalier en colimaçon FLOW avec un plan carré et rond avec des marches blanches en fibre de bois de densité moyenne. Garde-corps avec 3 balustres par marche en métal vernissé gris. Main courante en PVC gris avec une surface qui facilite la prise de la main.

FLOW Q

FLOW

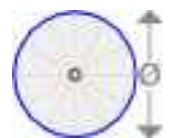

Diametri - Diameters - Diamètres		
1200 mm	1400 mm	1600 mm



Diametri - Diameters - Diamètres	
1200 mm	1400 mm

scale per esterno

Outdoor staircases
Escaliers pour extérieur

Perché scegliere una Scala per esterno Mobirolo?

Resistenti agli agenti atmosferici

La struttura composta da elementi in acciaio zincato, garantisce un'ottima resistenza del prodotto agli agenti atmosferici.

Cura dei dettagli

Econ e Willy si differenziano per l'attenzione posta nella scelta di ogni singolo dettaglio: i corrimani in pvc offrono un design leggero e moderno e la zigrinatura ne facilita la presa.

I gradini della Willy sono dotati di fori che favoriscono lo scolo dell'acqua, mentre le strisce adesive antiskid garantiscono un elevato grado di sicurezza.

Una solida sicurezza

Solidità della struttura garantita da una portata di 400 Kg/mq

Why choose a Mobirolo outdoor Staircase?

Resistant to the atmospheric agents

The galvanized steel elements of the structure, offer a great resistance to the atmospheric agents.

Care for details

Econ and Willy stand out for the attention to the selection of each detail: the pvc handrails offer a modern design and the wrinkled effect makes the handle easier. The Willy steps are equipped with holes that facilitate water drainage, while the anti-skid adhesive strips guarantee a high degree of safety.

Solid and dependable

The solid structure is guaranteed by the 400 Kg/m² capacity.

Pourquoi choisir un escalier pour extérieur Mobirolo?

Résistant aux agents atmosphériques

La structure en acier galvanisé garanti une excellente résistance aux agents atmosphériques.

Attention aux détails

Econ et Willy se caractérisent par l'attention que Mobirolo met dans le choix de chaque détail : les main courantes en pvc offrent un design léger et moderne et le granité en facilite la prise.

Les marches du Willy sont perforées pour évacuer l'excès d'humidité e garantie de bandes antidérapantes un haut niveau de sécurité.

Une sécurité solide

Solidité de la structure garantie par une portée de 400 Kg/m²

ECON FX

*Scale per esterno
outdoor staircases
escaliers pour extérieur*

Scala zincata a caldo, corrimano e pedane in pvc grigio. Ringhiera con cavi in acciaio inox.

Hot galvanized stair, pvc handrail and step-cover in grey colour. Banister with cables in stainless steel.

Escalier galvanisé à chaud, main courante et couvre-marches en pvc gris. Garde-corps avec câbles en acier inox.



Disponibile variante con ringhiera a colonna (Econ Z)

Variant with column railing available (Econ Z)

Variante avec garde-corps à colonne disponible (Econ Z)

Ø 1000 - 1100 - 1200 - 1400 - 1600 mm

Il trattamento galvanico offre un'ottima resistenza agli agenti atmosferici, ciò nonostante, non sono previste garanzie contro la corrosione.

The galvanized treatment by immersion offers an excellent resistance to atmospheric agents, nevertheless, no guarantees against corrosion are provided for outdoor versions.

Le traitement de galvanisation offre une excellente résistance aux agents atmosphériques, néanmoins, aucune garantie contre l'éventuelle corrosion a été prévue pour les versions pour extérieur.

out
door



WILLY

Scale per esterno
outdoor staircases
escaliers pour extérieur



Disponibile variante con ringhiera
a colonna (Willy C) ■

Variant with column
railing available (Willy C) ■

Variante avec garde-corps
à colonne disponible (Willy C) ■

127

Scala zincata a caldo, corrimano in pvc grigio.

Hot galvanized stair, pvc handrail in grey.

Escalier galvanisé à chaud, main courante en pvc gris.

|← mm →| 800 - 900

ringhiere

Banisters for masonry staircases
Rampes

Perché scegliere una Ringhiera Mobirolo?

Completa la tua scala Mobirolo.

Una linea concepita come naturale estensione della scala: le ringhiere Mobirolo sono l'elemento complementare perfetto per le nostre scale a giorno modulari.

Scegli il tuo stile.

Puoi scegliere tra un'ampia gamma di forme e materiali per abbinare lo stile della ringhiera a quello della tua scala a giorno modulare.

Una solida sicurezza.

Grandi prestazioni di portata per garantire una sicurezza che va oltre agli standard richiesti dalle normative internazionali.

A misura di bambino.

Lo spazio vuoto tra le colonne della ringhiera è sempre inferiore a 10 cm, come previsto dalla normativa per la sicurezza dei bambini.

Cura dell'ambiente.

Attenzione a salute e ambiente grazie alla verniciatura "ad acqua" del legno.

Why choose a Mobirolo banister?

Complete your Mobirolo staircase.

A line designed as the natural extension of the staircase: Mobirolo banisters are the perfect complement for our modular open staircases.

Choose your style.

You may choose among a broad range of forms and materials to match the style of the banister to your modular open staircase.

Solid and dependable.

Unbelievable capacity to ensure safety well beyond the levels prescribed in international standards.

Made to measure for children.

The empty space between the banister columns is always lower than 10 cm, as prescribed in the regulation for children's safety.

Care for the environment.

Care for health and the environment thanks to our "water-based" painted wood.

Pourquoi choisir une rampe Mobirolo?

Complétez votre escalier Mobirolo.

Une ligne conçue en tant qu'extension naturelle de l'escalier: les rampes Mobirolo sont l'élément complémentaire parfait pour nos escaliers ouverts modulaires.

Choisissez votre style.

Vous pouvez choisir dans une vaste gamme de formes et de matériaux pour associer le style de la rampe à celui de votre escalier ouvert modulaire.

Une sécurité solide.

Grandes prestations de la portée pour garantir une sécurité qui va bien au-delà des conditions requises par les normes internationales.

À mesure d'enfant.

L'espace vide entre les barreaux de la rampe est toujours inférieur à 10 cm, comme prévu par la réglementation pour la sécurité des enfants.

Soin de l'environnement.

Grande attention à la santé et à l'environnement car le vernissage du bois est effectué "à l'eau".

banister

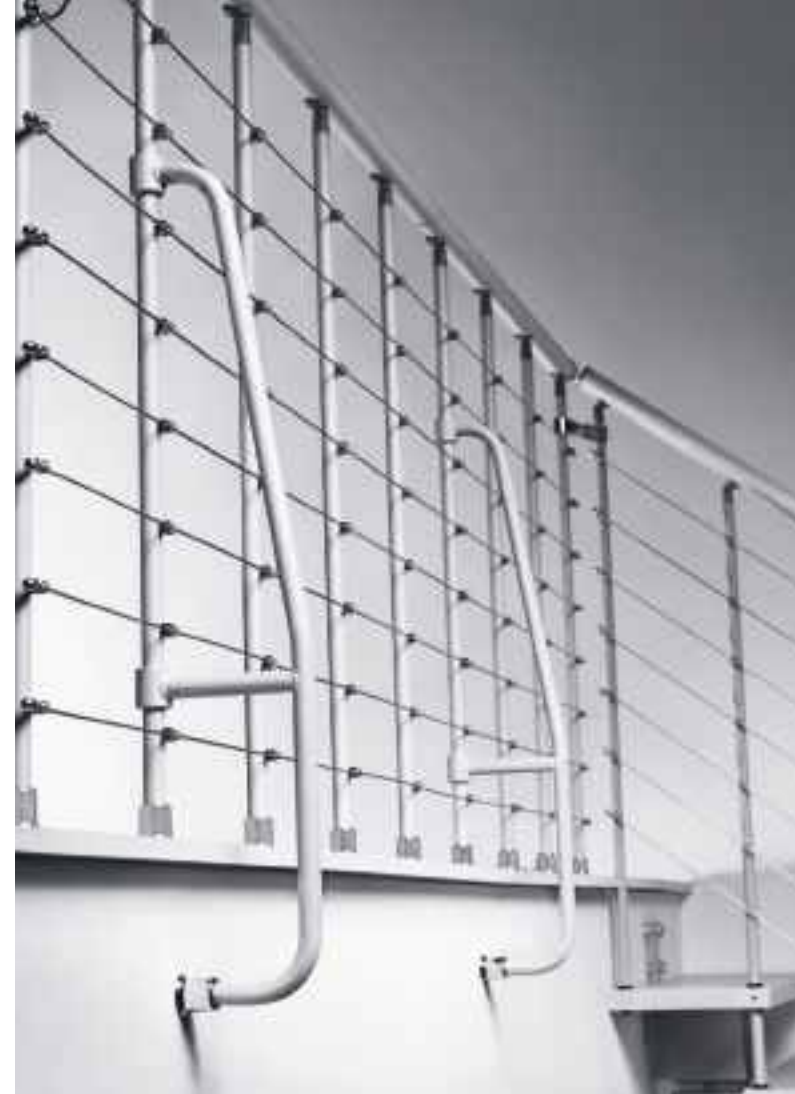



RINGHIERE

Banisters for masonry staircases
Garde corps pour escaliers en maçonnerie



ROD200 RG



Ringhiera a colonne verticali
 in acciaio inox AISI 304, AISI 316
 e acciaio verniciato nei colori:
 bianco, nero e grigio.
 Corrimano e accessori
 in acciaio inox.
 Barriera di protezione in vetro
 stratificato 6+6 mm.

Banister with vertical spindles
 made of stainless steel AISI 304,
 AISI 316 and painted steel in the
 colors: white, black and gray.
 Stainless steel handrail and
 accessories.
 6 + 6 mm laminated glass
 protection barrier.

Rampe avec colonnettes
 verticales en acier inox AISI
 304, AISI 316 et acier verni
 disponible dans les couleurs:
 blanc, noir, gris.
 Main courante et accessoires
 en acier inox.
 Garde-corps de protection en
 verre stratifié 6+6 mm.

ROD200 RX



TRACK-P

Balaustra con lastre in vetro stratificato e base in alluminio,
 con vetro spessore mm. 8+8 / 10+10 / 12+12 ed altezza mm 1000 - 1100 - 1200.

Balustrade with stratified glass sheets and aluminum base,
 with glass of thickness mm 8+8 / 10+10 / 12+12 and height mm 1000 - 1100 - 1200.

Garde-corps étage avec plaques de verre stratifié et base d'aluminium,
 verre mm. 8+8 / 10+10 / 12+12 et hauteur mm 1000 - 1100 - 1200.



RINGHIERE

Banisters for masonry staircases
Garde corps pour escaliers en maçonnerie



CHROME



CHROME
 Ringhiera con colonne verticali
 in acciaio cromato, o bianco.
 Tondini orizzontali
 in acciaio AISI 304.

Banister with vertical columns
 available in chrome steel or white.
 Horizontal rods made of stainless
 steel AISI 304.

Rampe avec colonnettes verticales
 en acier chromé ou blanc.
 Tiges horizontales en acier AISI 304.

CZ



CZ
 Ringhiera con colonne verticali
 in acciaio verniciato bianco,
 grigio, nero.

Banister with vertical columns in
 painted steel white, grey or black.

Rampe avec colonnettes verticales
 en acier verni blanc, gris or noir.

◀ RX2V – RX2 INOX

Ringhiera con colonne verticali in acciaio verniciato bianco, grigio, nero o inox. Tondini orizzontali in acciaio AISI 304.

Banister with vertical columns in painted steel white, grey, black or stainless steel. Horizontal rods made of stainless steel AISI 304.

Rampe avec colonnettes verticales en acier verni blanc, gris, noir ou inox. Tiges horizontales en acier AISI 304.



SCALE RIENTRANTI
Retractable stairs
Escaliers escamotables



ZX E D - TERRAZZO

Accesso all'esterno con coperchio in lamiera zincata.
 Disponibile anche per fori "a misura".
 Rispetta la Norma UNI EN 14975.

Access to the outside galvanized sheet metal cover.
 Also available for "custom" hatchways.
 Complies with UNI EN 14975.

Accès à l'extérieur couvercle en tôle galvanisée.
 Également disponible pour des trous "sur mesure".
 Conforme à la Norme UNI EN 14975.

135



◀ **ZX**

Scorrevolezza e facilità d'uso,
 sottolineata dai maniglioni di sbarco.
 Disponibile anche per fori botola "su misura".

Smoothness and ease of use,
 underlined by landing handles.
 Also available for "custom" hatchways.

Fluidité et facilité d'utilisation, soulignée par
 les poignées de débarquement. Également
 disponible pour trous de trappe "sur mesure".



48mm

OPTIONAL
 Pannello coibentato
 Insulated panel
 Panneau d'isolation
 Up= 0.86 W/(m²*K)



◀ PK

Ripiegabile a snodo, disponibile anche per fori botola "a misura". Coperchio in legno e maniglioni di sbarco. Rispetta la Norma UNI EN 14975.

Folding joint, also available for "custom" hatchways. Wooden cover and landing handles. Complies with UNI EN 14975.

Pliable à articulation, également disponible pour les trous de trappe "sur mesure". Couvercle en bois et poignées de débarquement. Conforme à la Norme UNI EN 14975.

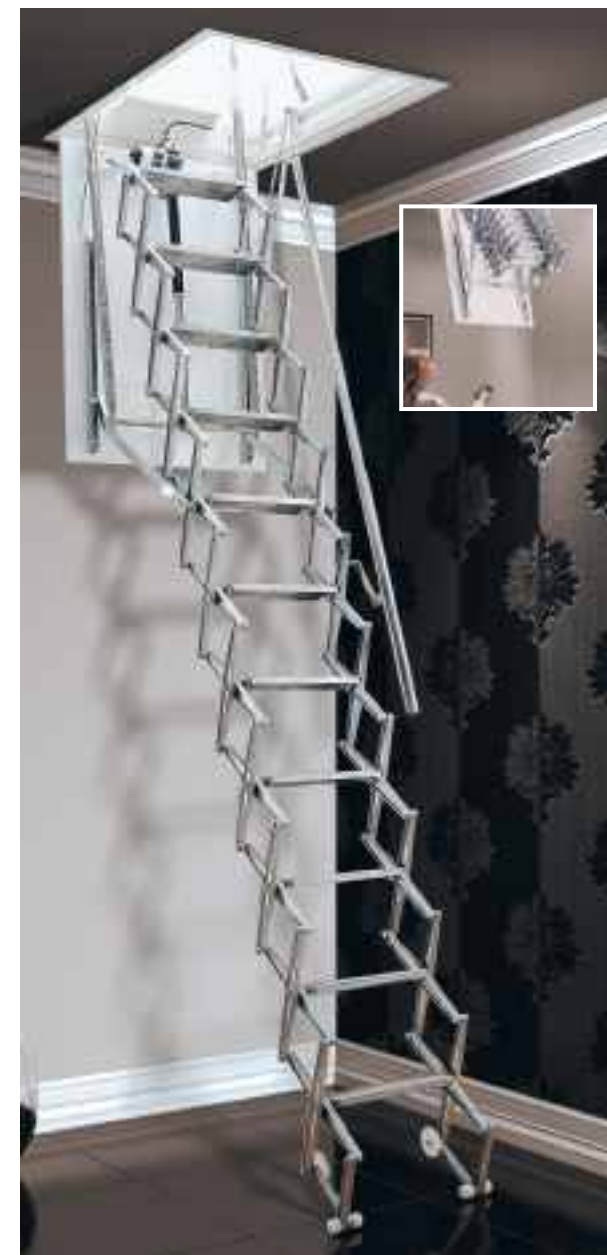

ZENITH

Apertura e chiusura con sistema motorizzato marcato CE. Disponibile anche per fori botola "a misura". Rispetta la Norma UNI EN 14975.

Opening and closing with CE marked motorized system. Also available for "custom" hatchways. Complies with UNI EN 14975.

Ouverture et fermeture avec système motorisé marqué CE. Également disponible pour trous de trappe "sur mesure". Conforme à la Norme UNI EN 14975.

SCALE RIENTRANTI

Retractable stairs
Escaliers escamotables



ZX PARETE

Apertura verticale con telaio in metallo e coperchio in legno. Disponibile anche per fori "a misura". Rispetta la Norma UNI EN 14975.

Vertical opening with metal frame and wooden cover. Also available for "custom" holes. Complies with UNI EN 14975.

Ouverture verticale avec cadre en métal et couvercle en bois. Également disponible pour des trous "sur mesure". Conforme à la Norme UNI EN 14975.

x colori di serie - standard range colours - couleurs gamme standard

• colori extra serie - extra range colours - couleurs extra

IL LEGNO

Wood

Le bois



Faggio / Beech / Hêtre

252 Noce medio Light walnut Noyer moyen	258N Rovere Oak Couleur rouvre	287 Ciliegio Cherry stain Couleur cerisier	253 Naturale Natural Couleur naturelle
x	x	x	x

Faggio / Beech / Hêtre

410 Cacao Cacao Cacao	420N Sabbia Sand Sable	430N Tortora Dove grey Tourterelle	305 S Bianco White Blanc	390 S Nero Black Noir
•	•	•	•	•

138

311N Sbiancato Whitened wood Blanchi	289 Doussié Doussié Doussié	312 Wengè Wengè Wengè	400 Grigio Grey Gris
•	x	x	•

Décapé

401 DEC Grigio Grey Gris	411 DEC Cacao Cacao Cacao	421 DEC Sabbia Sand Sable	431 DEC Tortora Dove grey Tourterelle
•	•	•	•

S Trattamento Spazzolato Brushed treatment Traitement brossé	Tinta a campione Sample color Tinte à échantillon
•	•

139

Metal colors

90RG Bianco Raggrinzato Wrinkled White Blanc Granité	95RG Nero Raggrinzato Wrinkled Black Noir Granité	97RG Grigio Raggrinzato Wrinkled Grey Gris Granité	7015 RG Grigio Raggrinzato Wrinkled Grey Gris Granité	COR80 Effetto Corten Wrinkled White Effet Corten
x	x	x	•	•

IL METALLO

Metal

Le métal

GOLD	76 RG Tortora Dove Grey Tourterelle	RAL 5002 Blu Blue Bleu	RAL 3000 Rosso Red Rouge	CROMO Lucido (solo per ringhiera) Chromium-plated (only for banister) Chromé (seulement pour Garde-Corps escalier)	INOX Satinato Glazed Satiné
•	•	•	•	x	x

x colori di serie - standard range colours - couleurs gamme standard

• colori extra serie - extra range colours - couleurs extra

IL LEGNO

Wood

Le bois



Rovere / Oak / Chêne

252 Noce medio Light walnut Noyer moyen	253 Naturale Natural Couleur naturelle	287 Ciliegio Cherry stain Couleur cerisier	289 Doussié Doussié Doussié	311 Sbiancato Whitened wood Blanchi
x	x	x	x	•

Rovere / Oak / Chêne

305 S Bianco White Blanc	390 S Nero Black Noir	S Trattamento Spazzolato Brushed treatment Traitement brossé	Tinta a campione Sample color Tinte à échantillon
•	•	•	•

140

312 Wengè Wengè Wengè	400 Grigio Grey Gris	410 Cacao Cacao Cacao	420 Sabbia Sand Sable	430 Tortora Dove grey Tourterelle
x	•	•	•	•

Décapé

401 DEC Grigio Grey Gris	411 DEC Cacao Cacao Cacao	421 DEC Sabbia Sand Sable	431 DEC Tortora Dove grey Tourterelle
•	•	•	•

141

Crystal colors

C0001 Cristallo bianco latte Milky white glass Verre blanc de lait	
C0002 Cristallo Natural color glass Verre transparent naturel	

IL CRISTALLO

Crystal
Le cristal

C0005 Cristallo grigio fumè Grey Fumé glass Verre gris fumé	
C0006 Cristallo extra chiaro Extra light glass Verre très clair	

* solo con corrimano in metallo - with metal handrail only - seulement avec main courante en métal

I toni dei colori sono da intendersi indicativi e possono verificarsi piccole variazioni.
The colors tones are to be considered as indicative and they could vary slightly.
Les nuances des couleurs ont une valeur indicative et peuvent subir de légères variations.

* solo con corrimano in metallo - with metal handrail only - seulement avec main courante en métal

Il nostro trattamento Décapé



142

Our Décapé treatment / Notre traitement Décapé

Il nostro trattamento Spazzolato



143

Our Brushed treatment / Notre traitement brossé

www.mobirolo.com

CREA ONLINE LA TUA SCALA
Create your stairs on-line
Créez votre escalier en ligne

web

step1



step2



Scopri subito i vantaggi del sito web Mobirolo, perché ora puoi finalmente progettare la tua scala con l'eccezionale configuratore, il software che permette di scegliere in modo semplice ed intuitivo il modello che più desideri, adattandolo al tuo ambiente.

Discover now the advantages of the Mobirolo Website: you can project your stair with the exceptional configurator; easily you will select the model you desire, adapting it to your living spaces.

Découvrez maintenant les avantages du site web Mobirolo: vous pourrez faire le plan de votre escalier avec l'extraordinaire configurateur, qui permet de choisir simplement et d'une manière intuitive le modèle que vous désirez pour votre maison.

Ogni riproduzione totale o parziale dei contenuti, sia di testo che di immagine, del presente catalogo è vietata e sarà perseguita a termini di legge. © 2010 Mobirolo S.p.A.: tutti i diritti riservati.

Total or partial reproduction of text or illustrations of this catalogue is prohibited and is subject to legal sanctions. © 2010 Mobirolo S.p.A.: all rights reserved.

Toute reproduction totale ou partielle du contenu - textes et images - du présent catalogue est interdite et constituerait une contrefaçon sanctionnée par la loi. © 2010 Mobirolo S.p.A.: tous droits réservés.

I dati contenuti in questo catalogo sono forniti a titolo indicativo. Mobirolo si riserva il diritto di apportare modifiche ai modelli in qualunque momento per ragioni di natura tecnica o commerciale.

The information provided in this catalogue is of an indicative nature. Mobirolo reserves the right to make changes at any time to its models for technical or commercial reasons.

Les données contenues dans ce catalogue sont fournies à titre indicatif. Mobirolo se réserve le droit d'apporter des modifications aux modèles à tout moment pour des raisons de nature technique ou commerciale.



 **mobirolo**

50°
mobirolo
1966
2016



www.mobirolo.com

 **mobirolo**

Mobirolo S.p.A.
Strada C. Colombo, 22/b 42046 Reggio (RE) Italy
Tel 0522.211811
mobirolo@mobirolo.it P.IVA 02620340352
Export Department: Tel. +39 0522 211812
export2@mobirolo.it



LEGNO
PROVENIENTE
DA FORESTE
GESTITE
IN MANIERA
RESPONSABILE

RICHIEDI I PRODOTTI CERTIFICATI FSC®



ORGANISMO ACCREDITATO DA ACCREDIA
BODY ACCREDITED BY ACCREDIA

TOTAL
PRODUCTION



MADE IN ITALY

I / GB / F

Cod. 10.1_07_2021